



**Уважаемый покупатель,  
благодарим Вас за выбор продукции «Бирюса»!**

По вопросам, связанным с качеством или сервисным обслуживанием продукции «Бирюса», Вы можете обратиться в отдел сервисного обслуживания по телефону **8 800 250 0014** (бесплатный звонок из любого региона РФ). Адреса и телефоны авторизованных сервисных центров, указаны во вложении к настоящему руководству по эксплуатации и на сайте [www.biryusa.ru](http://www.biryusa.ru).

Дополнительную информацию Вы можете найти на нашем сайте [www.biryusa.ru](http://www.biryusa.ru).

**Перед началом эксплуатации настоятельно рекомендуем  
ознакомиться с настоящим руководством!**

## **СОДЕРЖАНИЕ**

<b>ОБЩИЕ СВЕДЕНИЯ</b>	<b>2</b>
<b>ПОДГОТОВКА К ЭКСПЛУАТАЦИИ</b>	<b>2</b>
Снятие упаковки	
Установка оборудования	
Установка упоров	
Установка полок	
Установка ручки	
Уборка оборудования	
Подключение оборудования	
<b>ТРЕБОВАНИЯ БЕЗОПАСНОСТИ</b>	<b>3</b>
<b>КОМПЛЕКТАЦИЯ</b>	<b>5</b>
<b>ЭКСПЛУАТАЦИЯ</b>	<b>6</b>

### **ВИТРИНЫ ХОЛОДИЛЬНЫЕ СО СТЕКЛЯННОЙ ДВЕРЬЮ:**

Бирюса - 400, 400D, 400DU, 460, 460D, 460DU, 500, 500D, 500DU, 520, 520D, 520DU, 520P, 520DP, 520DPU, 600, 600D, 600DU, 660, 660D, 660DU

### **ШКАФЫ ХОЛОДИЛЬНЫЕ С ГЛУХОЙ ДВЕРЬЮ:**

Бирюса - 460K, 460KD, 460KDU, 500K, 500KD, 500KDU, 520K, 520KD, 520KDU, 600K, 600KD, 600KDU

<b>ОБСЛУЖИВАНИЕ И УХОД</b>	<b>10</b>
<b>ВОЗМОЖНЫЕ НЕИСПРАВНОСТИ И МЕТОДЫ ИХ УСТРАНЕНИЯ</b>	<b>10</b>
<b>УТИЛИЗАЦИЯ</b>	<b>11</b>
<b>ТЕХНИЧЕСКИЕ ДАННЫЕ</b>	<b>12</b>

\*Конструкция изделий постоянно совершенствуется, поэтому возможны некоторые изменения, не отраженные в настоящем руководстве.

## ОБЩИЕ СВЕДЕНИЯ

- Пояснение**
- Витрины холодильные (далее по тексту оборудование) предназначены для хранения, демонстрации и продажи охлажденных упакованных пищевых продуктов и напитков на предприятиях торговли, в пищевой промышленности и общественного питания в условиях умеренного климата.
  - Шкафы холодильные (далее по тексту оборудование) предназначены для хранения, и продажи охлажденных упакованных пищевых продуктов и напитков на предприятиях торговли, в пищевой промышленности и общественного питания в условиях умеренного климата.
  - Оборудование имеет отличия в исполнениях указанные в наименовании модели:
    - «**K**» – оборудование с запененной дверью;
    - без обозначения серии – оборудование со стеклянной дверью;
    - «**D**» – оборудование с электронным блоком и отображением информации на дисплее;
    - без обозначения серии – оборудование с механическим терморегулятором;
    - «**P**» – оборудование с канале;
    - «**Z**» – оборудование с механическим замком;
    - «**ZZ**» – оборудование с электронным замком;
    - «**Q**» – оборудование с температурой во внутреннем объеме от минус 24 до минус 18 °С;
    - «**U**» – оборудование с температурой во внутреннем объеме от минус 6 до плюс 6 °С;
    - без обозначения серии – оборудование с температурой во внутреннем объеме от плюс 1 до плюс 10 °С;
    - «**L**» – оборудование с графической информацией заказчика на корпусе (брендирующие);
    - «**A**» – оборудование с функцией мониторинга;
  - Оборудование имеет различные цветовые линии и их сочетания:
    - «**B**» – цветовая линия «Чёрная»;
    - «**C**» – оригинальная цветовая линия;
    - «**G**» – цветовая линия «Бежевая»;
    - «**H**» – цветовая линия «Красная»;
    - «**I**» – цветовая линия «Нержавеющая сталь»;
    - «**L**» – цветовая линия «Голубая»;
    - «**M**» – цветовая линия «Металлик»;
    - «**P**» – перламутровая цветовая линия «Блестящий металлик»;
    - «**S**» – цветовая линия «Зеркальная»;
    - «**T**» – цветовая линия «Оранжевая»;
    - «**W**» – цветовая линия «Графит матовый»;
    - цветовая линия «Белая» - без обозначения серии.

## ПОДГОТОВКА К ЭКСПЛУАТАЦИИ

- Снятие упаковки**
- Разрежьте упаковочные ленты, снимите упаковку, аккуратно, не допуская ударов.
  - Наружная металлическая поверхность оборудования может быть защищена полиэтиленовой пленкой, которую при необходимости можно снять, предварительно аккуратно сделав на ней надрезы.
- ВНИМАНИЕ!**
- **Не рекомендуется наклонять оборудование более чем на 30 градусов от вертикальной плоскости. Если Вам все же пришлось наклонить, то после возвращения в вертикальное положение, перед включением, необходимо выждать не менее 30 минут. Включение сразу может привести к выходу из строя холодильного агрегата!**
  - **Если оборудование находилось на морозе, то перед включением его необходимо выдержать с открытой дверью при комнатной температуре не менее 8 часов! Включение непрогретого оборудования в сеть может привести к заклиниванию компрессора!**
- Установка оборудования**
- Место для установки оборудования должно быть прочным и ровным, исключающим появление вибрации при работе компрессора.
  - Установите оборудование в месте, недоступном для прямых солнечных лучей, на расстоянии не менее 50 см от осветительных и нагревательных приборов (газовых и электрических плит, печей и радиаторов отопления).
  - Место расположения оборудования должно обеспечивать вокруг него свободную циркуляцию воздуха. Свободное пространство со всех сторон должно быть не менее 10 см.

**ВНИМАНИЕ!** • Необходимо устанавливать оборудование в сухом вентилируемом помещении с температурой окружающего воздуха от плюс 16 °С до плюс 32 °С при относительной влажности не более 55%. При относительной влажности в помещении более 55% возможно появлении конденсата на стекле.

Установка упоров  
• Установка упоров на стойки производится согласно рисунку.

Установка полок  
• Установка полок производится согласно рисунку. После установки, полку сдвинуть на себя до упора согласно рисунка.

**ВНИМАНИЕ!** • Статическая нагрузка на полку не должна превышать 40кг.

Установка ручки  
Ручка и винты входят в комплектацию оборудования.

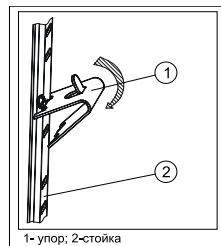

Уборка оборудования  
• Для удаления пыли, которая могла попасть в оборудование во время транспортировки, помойте внутреннюю и наружную поверхности, а также комплектующие мягкой тканью, смоченной в теплом растворе мыльной воды, промойте чистой водой, насухо вытрите и проветрите в течение часа.

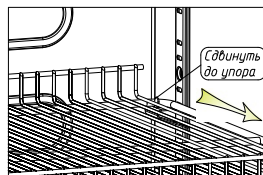

**ВНИМАНИЕ!** • Новое оборудование имеет специфический запах, который со временем полностью исчезнет.  
• Не используйте для мойки оборудования абразивные пасты и моющие средства, содержащие кислоты и растворители!

Подключение оборудования  
• Подключать оборудование необходимо к сети переменного тока частотой 50 Гц и номинальным напряжением 220 В (изделие может нормально функционировать при напряжении в сети от 187 В до 242 В). Подключение оборудования к сети, не соответствующей указанным параметрам, может привести к выходу оборудования из строя. Если напряжение в сети не соответствует рекомендуемым параметрам, необходимо установить стабилизатор напряжения, рассчитанный на полную пусковую мощность не менее 1600 ВА (приобретается в специализированном магазине).  
• Оборудование выпускается по типу защиты от поражения электрическим током класса «1» (с заземляющим проводом), поэтому подключайте его только к электрической сети, имеющей заземление. Если розетка не подходит к вилке сетевого шнура прибора, то Вам необходимо обратиться к квалифицированному электрику для установки розетки (1 класс защиты).

Когда укладывать продукты?  
• Через 4 часа после подключения оборудования к сети Вы можете разместить продукты.

## ТРЕБОВАНИЯ БЕЗОПАСНОСТИ

Правила безопасности

При эксплуатации оборудования соблюдайте правила безопасности:

- Перед подключением оборудования к электрической сети проверьте исправность розетки и отсутствие повреждений шнура питания и вилки!
- При повреждении шнура питания во избежание опасности поражения электрическим током, его необходимо заменить, для этого Вам следует обратиться в авторизованный сервисный центр или к аналогичному квалифицированному лицу!
- При наличии признаков замыкания токоведущих частей на корпус изделия (пощипывание при касании к металлическим частям), отключите изделие от сети и вызовите мастера для устранения неисправности!
- Не прикасайтесь одновременно к оборудованию и устройствам, имеющим естественное заземление (газовая плита, радиаторы отопления, водопроводные краны)!
- Отключайте оборудование от сети во время уборки его внутри и снаружи, мытья полов под ним, устранения неисправностей!

**ВНИМАНИЕ!**

• Данное оборудование не предназначено для использования людьми, у которых есть физические, нервные или психические отклонения или недостаток опыта и знаний, за исключением случаев, когда за такими лицами осуществляется надзор или проводится их инструктирование относительно использования данного прибора лицом, отвечающим за их безопасность!

• Необходимо осуществлять надзор за детьми с целью недопущения их игры с оборудованием!

• При разгерметизации холодильной системы хорошо проветрите помещение и не используйте открытое пламя!

**ЗАПРЕЩАЕТСЯ!**

• Транспортировать оборудование на боку! Несоблюдение требований может привести к повреждению компрессора!

• Эксплуатировать оборудование с открытой дверью!

• Эксплуатировать оборудование с поврежденной стеклянной дверью, которая имеет острые кромки!

• Эксплуатировать оборудование под воздействием атмосферных осадков, прямых солнечных лучей!

• Эксплуатировать оборудование в помещениях, отличающихся повышенной влажностью, а также в помещениях с токопроводящими полами! Оборудование – это, в первую очередь, электрический прибор, и использование его при высокой влажности может привести к замыканию или поражению электрическим током!

• Эксплуатировать оборудование при отсутствии сосуда для талой воды на компрессоре, так как попадание воды на реле компрессора может привести к короткому замыканию!

• Эксплуатировать оборудование при неработающем вентиляторе!

• Использовать для подключения оборудования к электрической сети переходники, двойники, тройники и удлинительные шнуры, так как они могут вызвать возгорание!

• Устанавливать на оборудование электронагревательные приборы, от которых может произойти возгорание!

• Ставить на оборудование емкости с жидкостями, чтобы избежать попадание жидкости на электросистему!

• Устанавливать оборудование в нишу или встраивать в мебель!

• Касаться компрессора оборудования во время работы, так как при работе он нагревается до температуры 90 °С!

• Самостоятельно вносить изменения в конструкцию оборудования!

• Загораживать вентиляционные отверстия оборудования!

• Использовать электрические приборы внутри отделения для хранения продуктов!

# КОМПЛЕКТАЦИЯ

Комплектация  
витрины/  
шкафа  
«Бирюса»

520P, 520DP, 520DPU      460D, 460KD,  
520D, 520KD,      460, 460K,  
520, 520K      460DU, 460KDU,  
520DU, 520KDU

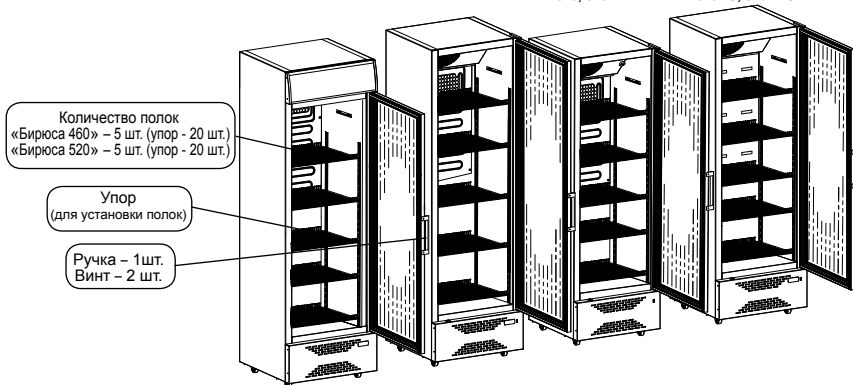

400, 500, 500K,  
600, 600K, 660      400D, 500D, 500KD,  
600D, 600KD, 660D      400DU, 500DU, 500KDU,  
600DU, 600KDU, 660DU

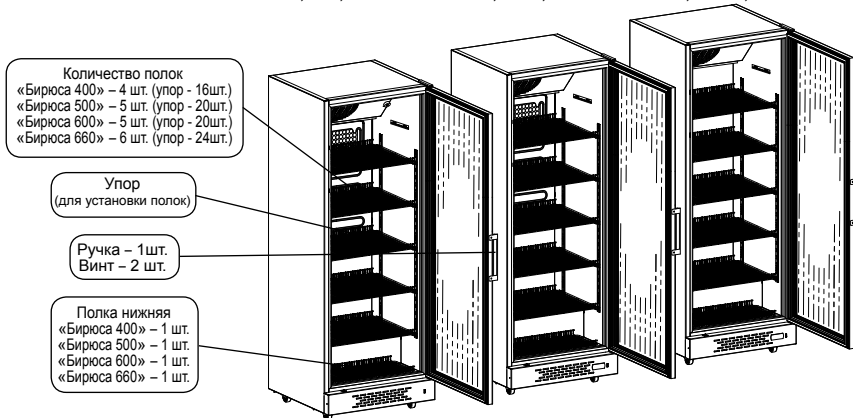

В комплектацию оборудования входит комплект эксплуатационной документации: руководство по эксплуатации, гарантийная карта, адреса сервисных центров.

# ЭКСПЛУАТАЦИЯ

## ОБОРУДОВАНИЕ С МЕХАНИЧЕСКИМ БЛОКОМ УПРАВЛЕНИЯ:

**Включение** • Вставьте вилку сетевого шнура в розетку.

**Установка температурного режима** • Температурный режим устанавливается поворотом ручки терморегулятора и поддерживается автоматически.

• На ручку терморегулятора нанесена градуировка от 0 до 7:  
«0» - отключение работы витрины;  
«1» - режим наименьшего холода;  
«7» - режим наибольшего холода.  
Для сильного охлаждения ручку терморегулятора следует повернуть по часовой стрелке, для меньшего охлаждения - против часовой стрелки

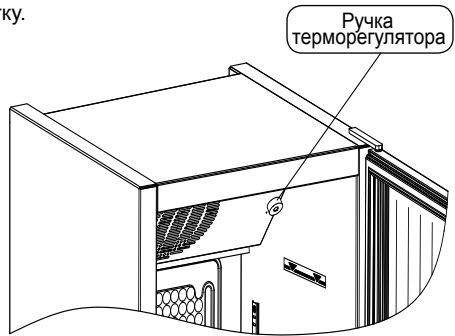

**Выключение** • Для полного отключения от сети необходимо вынуть вилку из розетки.

## ОБОРУДОВАНИЕ С ЭЛЕКТРОННЫМ БЛОКОМ УПРАВЛЕНИЯ СЕРИЯ - «D»:

**Включение** • Вставьте вилку сетевого шнура в розетку. На дисплее электронного устройства высвечивается фактическая температура. При отображении мигающего параметра «OFF» необходимо удерживать кнопку «ON» более 3с до отображения параметра «ON» и фактической температуры.

**Установка температурного режима** • Температура в оборудовании поддерживается и регулируется электронным устройством. Настройка параметров электронного устройства на



поддержание температуры осуществляется на заводе-изготовителе:

– для витрин и шкафов «Бирюса 400D»; «Бирюса 460D»; «Бирюса 460KD»; «Бирюса 500D»; «Бирюса 500KD»; «Бирюса 520D»; «Бирюса 520KD»; «Бирюса 520DP»; «Бирюса 600D»; «Бирюса 600KD»; «Бирюса 660D» - плюс 5°C;

– для витрин и шкафов «Бирюса 400DU»; «Бирюса 460DU»; «Бирюса 460KDU»; «Бирюса 500DU»; «Бирюса 500KDU»; «Бирюса 520DU»; «Бирюса 520KDU»; «Бирюса 520DPU»; «Бирюса 600DU»; «Бирюса 600KDU»; «Бирюса 660DU» - минус 2°C;

• Для просмотра заданной температуры на дисплее нажмите и удерживайте кнопку «Set» в течение одной секунды, высветится заданная температура. Для изменения этого параметра используйте кнопку «▲» или «▼».

Диапазон изменения температуры для моделей:

«Бирюса 400D»; «Бирюса 460D»; «Бирюса 460KD»; «Бирюса 500D»; «Бирюса 500KD»; «Бирюса 520D»; «Бирюса 520KD»; «Бирюса 520DP»; «Бирюса 600D»; «Бирюса 600KD»; «Бирюса 660D» - от плюс 1°C до плюс 10°C

«Бирюса 400DU»; «Бирюса 460DU»; «Бирюса 460KDU»; «Бирюса 500DU»; «Бирюса 500KDU»; «Бирюса 520DU»; «Бирюса 520KDU»; «Бирюса 520DPU»; «Бирюса 600DU»; «Бирюса 600KDU»; «Бирюса 660DU» - от минус 6 °С до плюс 6°С;

- Запись нового параметра осуществляется однократным нажатием кнопки «Set».

**ВНИМАНИЕ!** Включение компрессора происходит через одну минуту после подключения к сети, при этом загорается индикатор в левом верхнем углу дисплея. После того как температура достигнет заданной, оборудование начинает работать циклично.

**Коды ошибок**

- Электронное устройство выявляет неисправности и отображает их кодом ошибки:
  - «E0» - со звуковым сигналом и отображением индикатора «колокольчика» - обрыв провода датчика температуры.
  - «H1» - сигнализация высокой температуры внутри изделия. Отображается на дисплее при выходе температуры в камере за установленные пределы на 1°С выше уставки с учетом допуска  $\pm 2^{\circ}\text{C}$  в течении 30 мин.
  - «L0» - сигнализация низкой температуры внутри изделия. Отображается на дисплее при выходе температуры в камере за установленные пределы на 1°С выше уставки с учетом допуска  $\pm 2^{\circ}\text{C}$  в течении 30 мин.

**Выключение** • Для полного отключения от сети необходимо вынуть вилку из розетки.

**ВНИМАНИЕ!** В оборудование продукты загружать только до установленной линии загрузки

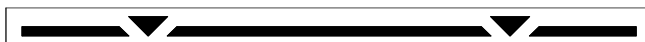

**Освещение** В зависимости от конструкции витрины, выключатель освещения располагается согласно рисункам.

Витрина с каналом:  
«Бирюса 520P»,  
«Бирюса 520DP»,  
«Бирюса 520DPU»

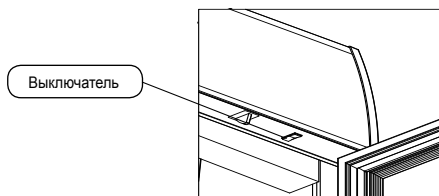

Витрина без канала:  
«Бирюса 400», «Бирюса 400D»,  
«Бирюса 400DU», «Бирюса 460»,  
«Бирюса 460D», «Бирюса 460DU»,  
«Бирюса 500», «Бирюса 500D»,  
«Бирюса 500DU», «Бирюса 520»,  
«Бирюса 520D», «Бирюса 520DU»,  
«Бирюса 600», «Бирюса 600D»,  
«Бирюса 600DU», «Бирюса 660»,  
«Бирюса 660D», «Бирюса 660DU»

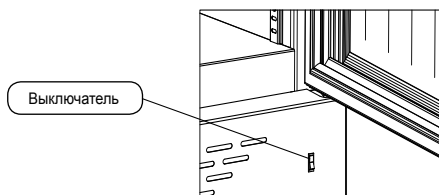

В шкафах, включение светильника осуществляется автоматически при открытии двери. При закрытии двери свет гаснет.

Шкафы:

«Бирюса 460К», «Бирюса 460KD», «Бирюса 460KDU»,  
«Бирюса 500К», «Бирюса 500KD», «Бирюса 500KDU»,  
«Бирюса 520К», «Бирюса 520KD», «Бирюса 520KDU»,  
«Бирюса 600К», «Бирюса 600KD», «Бирюса 600KDU»

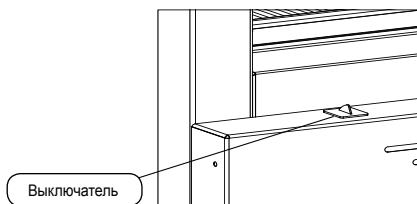

**Вентиляторы** Включение-выключение вентиляторов осуществляется автоматически. После открытия двери - прекращают вращаться, а при закрытии двери - начинают работать.

Витрина с канале:

«Бирюса 520P»,  
«Бирюса 520DP»,  
«Бирюса 520DPU»

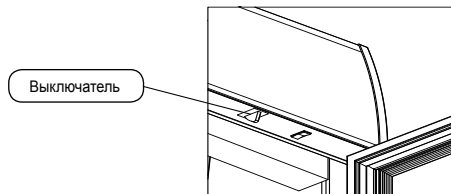

Витрина без канале:

«Бирюса 400», «Бирюса 400D», «Бирюса 400DU»,  
«Бирюса 460», «Бирюса 460D», «Бирюса 460DU»,  
«Бирюса 500», «Бирюса 500D», «Бирюса 500DU»,  
«Бирюса 520», «Бирюса 520D», «Бирюса 520DU»,  
«Бирюса 600», «Бирюса 600D», «Бирюса 600DU»,  
«Бирюса 660», «Бирюса 660D», «Бирюса 660DU»

Шкафы:

«Бирюса 460К», «Бирюса 460KD», «Бирюса 460KDU»,  
«Бирюса 500К», «Бирюса 500KD», «Бирюса 500KDU»,  
«Бирюса 520К», «Бирюса 520KD», «Бирюса 520KDU»,  
«Бирюса 600К», «Бирюса 600KD», «Бирюса 600KDU»

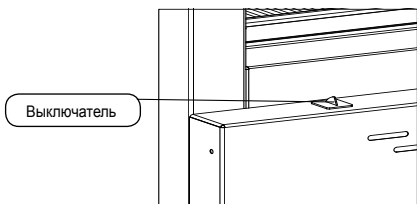

**Замок** Оборудование может изготавливаться с замком. В зависимости от типа замка комплектация различная.

Встроенный  
механический  
замок

В комплектацию входят:

- замок (установлен на витрине);
- ключи - 2 шт. (уложены в пакет с руководством по эксплуатации).

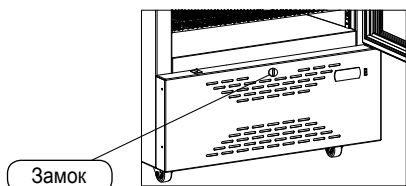

Электронный  
замок

В комплектацию входят:

- замок (установлен внутри витрины),
- брелок,
- держатель брелока,
- крючок аварийного открывания.



**ВНИМАНИЕ!**

**Перед эксплуатацией витрины с электронным замком необходимо выполнить следующее:**

- 1 Разблокировать планку защелки «1», повернув отверткой фиксатор защелки «3» в «рабочее» положение (стрелкой вниз).
- 2 С помощью брелока проверить работу замка: движение планки защелки «1» вверх-вниз.
- 3 При необходимости защелку можно заблокировать, для этого повернуть отверткой фиксатор защелки «1» в положение «заблокировано» (стрелкой вверх). В данном положении замок не препятствует открыванию двери при отсутствии электричества и не повреждается при транспортировке витрины.
- 4 Для аварийного открывания замка необходимо ввести крючок «2» в зазор между дверным уплотнителем и стенкой вертикальной витрины и опустить кончиком крючка запорную планку защелки «1».

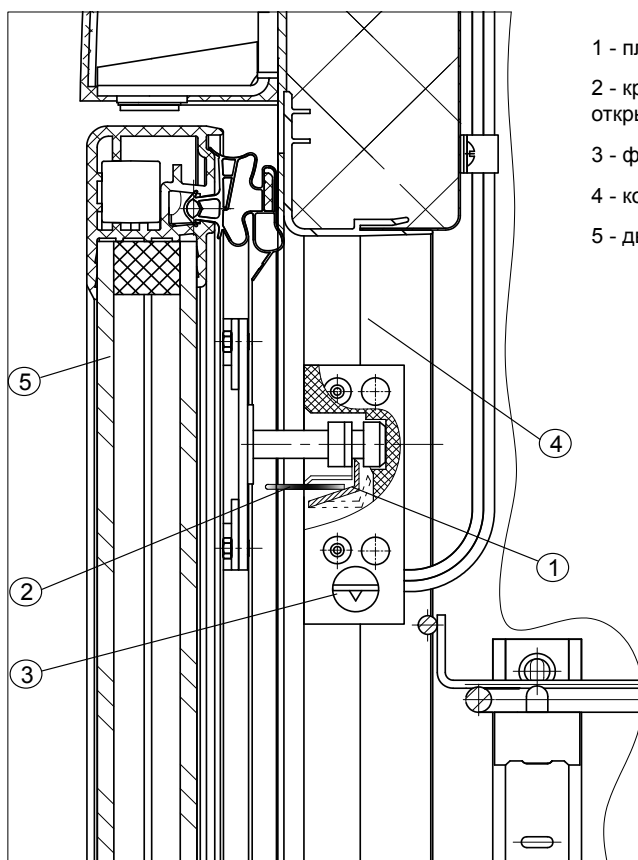

- 1 - планка защелки
- 2 - крючок аварийного открывания
- 3 - фиксатор защелки
- 4 - корпус
- 5 - дверь

## ОБСЛУЖИВАНИЕ И УХОД

Размора-  
живание и  
уборка

- Испаритель холодильного отделения размораживается автоматически. Иней на испарителе оттаивает при отключении компрессора и стекает по водоотводящей системе в емкость для талой воды, где испаряется за счет тепла, выделяемого компрессором.
  - Для надежной и долговечной работы оборудования требуется производить систематическую уборку как внутри, так и снаружи.
  - Для этого отключите оборудование от электрической сети.
  - Вымойте внутренние и внешние поверхности раствором мыльной воды, промойте чистой водой, насухо протрите и проветрите в течение часа при открытых дверях.
  - Для обеспечения безаварийной эксплуатации оборудования оснащенного выносным конденсатором с вентилятором (обозначение U), примерно раз в два месяца необходимо производить очистку лопастей вентилятора и трубок конденсатора от пыли. Для этого необходимо, с помощью отвертки, снять защитную решетку позади изделия, аккуратно удалить пыль при помощи пылесоса и щетки.
- ВНИМАНИЕ!**
- **Перед снятием защитной решетки, убедитесь в отключении оборудования от сети. Обратите внимание на то, что за решеткой находятся горячие и крутящиеся детали.**
  - **Эксплуатация оборудования при выходе из строя вентилятора – запрещается. В этом случае необходимо обратиться в сервисный центр.**
  - В остальных моделях рекомендуем примерно один – два раза в год (особенно в весенне-летний период) проводить очистку от пыли частей оборудования, расположенных в компрессорном отделении, и конденсатора, расположенного на задней стенке корпуса, с помощью щетки или пылесоса.

## ВОЗМОЖНЫЕ НЕИСПРАВНОСТИ И МЕТОДЫ ИХ УСТРАНЕНИЯ

Неисправность, её внешнее проявление	Вероятная причина	Метод выявления и устранения неисправности
Включенное в сеть оборудование не работает	Нет напряжения в сети	Проверить напряжение в сети
	Нет контакта вилки с розеткой	Обеспечить контакт
Отсутствует освещение внутри оборудования или на рекламной панели (на витринах с канале), оборудование работает	Перегорел светильник	Обратиться в сервисную мастерскую
	Неисправен выключатель освещения	
Электронное устройство не отображает температуру	Отсутствует питание электронного устройства	Обратиться в сервисную мастерскую
Дребезжание и стук	Трубопроводы холодильного агрегата касаются корпуса изделия или стены	Устранить касание трубопроводов
	Изделие установлено неустойчиво и на неровной поверхности	Установить ларь/витрину на ровную поверхность
Запах в оборудовании	Негерметичная упаковка продуктов, выделяющих запах	Промыть изделие теплым мыльным раствором, протереть и проветрить

- При возникновении других неисправностей обратитесь в сервисный центр.

**ВНИМАНИЕ!**

**В процессе работы оборудования могут быть слышны:**

- щелчки срабатывания датчика-реле температуры;
- журчание хладагента, циркулирующего по трубкам холодильной системы;
- легкие потрескивания при температурных деформациях материалов;
- возможны небольшие шумы (гул), вызванные работающими вентиляторами. Данные звуки не связаны с каким-либо дефектом и носят функциональный характер.
- При изготовлении теплоизоляции в качестве вспенивающего газа используется циклопентан, который дает усадку. Незначительная неровность на боковых поверхностях и задней стенке корпуса оборудования, вызванная усадкой теплоизоляции, не влияет на работоспособность оборудования и не является дефектом.

## УТИЛИЗАЦИЯ

- По истечении установленного срока службы предприятие-изготовитель не несет ответственности за безопасную эксплуатацию оборудования, поэтому рекомендуется не реже одного раза в три года приглашать специалиста сервисного центра для профилактического осмотра или ремонта электропроводки с целью обеспечения его электро- и пожаробезопасности.
- Если эксплуатация Вашего оборудования в дальнейшем невозможна, рекомендуем привести его в негодность следующим образом:
- отсоединить вилку от сети и перерезать провод;
- корпус (дверь) оборудования подлежит захоронению на полигонах бытовых и промышленных отходов по правилам и требованиям, установленным местной администрацией;
- компрессор, холодильный агрегат, пускозащитное реле, электропроводка, внутренний бак могут утилизироваться как лом черных и цветных металлов;
- оборудование не содержит драгоценных металлов.

**ЗАПРЕЩАЕТСЯ!**

**Выжигание теплоизоляции корпуса (крышки) оборудования ввиду образования при горении токсичных веществ.**

## ТЕХНИЧЕСКИЕ ДАННЫЕ

Обозначение модели	Biprca 400	Biprca 460D	Biprca 500	Biprca 520D	Biprca 520P	Biprca 600D	Biprca 660D	Biprca 460K	Biprca 500K	Biprca 520K	Biprca 600K
Характеристики											
Внутренний объем, л	369	480	498	545	540	567	619	450	475	515	540
Охлаждаемая площадь полок, м <sup>2</sup>	1,11	1,25	1,375	1,25	1,25	1,375	1,642	1,25	1,375	1,25	1,375
Демонстрационная охлаждаемая площадь полок, м <sup>2</sup>	1,11	1,25	1,375	1,25	1,25	1,375	1,642	1,25	1,375	1,25	1,375
Площадь проема, м <sup>2</sup>	0,59	0,8	0,74	0,9	0,8	0,82	0,88	0,8	0,74	0,9	0,82
Диапазон температур в полезном объеме °С*											
от +1 до +10											
Суточный расход электроэнергии, при температуре окружающего воздуха 24 °С, кВт • ч, не более	2,5	2,7	2,7	3,0	3,0	3,0	3,3	2,7	2,7	2,7	2,7
Габаритные размеры, мм высота, (В)	1450	1980	1830	2180	2170	2030	2180	1980	1830	2180	2030
ширина, (Ш)	670	670	670	670	670	670	670	670	670	670	670
глубина, без учета ручки (Г)	700	645	700	645	645	700	700	645	700	645	700
Отклонение напряжения в сети, при котором оборудование может нормально функционировать, В											
От 187 до 242											
Номинальная потребляемая мощность, В	232	232	261	261	261	261	266	230	255	255	255
Масса нетто, кг	76	85	88	90	90	93	99	73	76	78	81
Установленный срок службы, лет, не менее	7	7	7	7	7	7	7	7	7	7	7
Корректированный уровень звуковой мощности, дБА, не более	43	43	43	43	43	43	43	43	43	43	43

\* Определяется в лабораторных условиях в соответствии с ГОСТ 23833-95

Примечания: - Номинальная потребляемая мощность может меняться в зависимости от модели компрессора - Хладагент и доза зависят от модели изделия (смотреть информационную табличку на изделии).

## ТЕХНИЧЕСКИЕ ДАННЫЕ

Обозначение модели	Бирюса 400DU	Бирюса 460DU	Бирюса 460KDU	Бирюса 500DU	Бирюса 500KDU	Бирюса 520DU	Бирюса 520KDU	Бирюса 520DPU	Бирюса 600DU	Бирюса 600KDU	Бирюса 660DU
Характеристики											
Внутренний объем, л	369	480	450	498	475	545	515	540	567	540	619
Охлаждаемая площадь полок, м <sup>2</sup>	1,11	1,25	1,25	1,375	1,375	1,25	1,25	1,25	1,375	1,375	1,642
Демонстрационная охлаждаемая площадь полок, м <sup>2</sup>	1,11	1,25	1,25	1,375	1,375	1,25	1,25	1,25	1,375	1,375	1,642
Площадь проема, м <sup>2</sup>	0,59	0,8	0,8	0,74	0,74	0,9	0,9	0,8	0,82	0,82	0,88
Диапазон температур в полезном объеме °С*	от -6 до +6										
Суточный расход электроэнергии, при температуре окружающего воздуха 24 °С, кВт·ч, не более	4,0	4,3	4,3	4,3	4,3	4,8	4,8	4,8	4,8	4,8	5,1
Габаритные размеры, мм высота, (В)	1450	1980	1980	1830	1830	2180	2180	2170	2030	2030	2180
ширина, (Ш)	670	670	670	670	670	670	670	670	670	670	670
глубина, без учета ручки (Г)	700	645	645	700	700	645	645	645	700	700	700
Отклонение напряжения в сети, при котором оборудование может нормально функционировать, В	От 187 до 242										
Номинальная потребляемая мощность, В	328	328	325	369	363	369	363	369	363	369	374
Масса нетто, кг	76	85	73	88	76	90	78	90	93	81	99
Установленный срок службы, лет, не менее	7	7	7	7	7	7	7	7	7	7	7
Корректированный уровень звуковой мощности, дБА, не более	43	43	43	43	43	43	43	43	43	43	43

\* Определяется в лабораторных условиях в соответствии с ГОСТ 23833-95

Примечания: - Номинальная потребляемая мощность может меняться в зависимости от модели компрессора - Хладагент и доза зависят от модели изделия (смотреть информационную табличку на изделии).