

MAGNER 175/175F Руководство пользователя

Двухкарманный сортировщик банкнот



Компактный сортировщик банкнот Magner 175F - комплексное решение для вас.

С ним ваши банкноты будут в безопасности, а ваши обязанности станут проще, чем когда-либо.

- Содержание -

Введение	4
Безопасное использование	4
Техническое обслуживание	11
1. Перед началом использования	
1-1. Внешний вид	12
1-2. Описание дисплея	14
1-3. Функции клавиш	15
1-4. Настройки пользователя	16
1-4-1. Валюта	16
1-4-2. Размер пачки	16
1-4-3. Приемный карман и карман для отбраковки	17
1-4-4. Суммирование ADD	18
1-4-5. РЕЖИМ / УРОВЕНЬ ВЕТХОСТИ	19
1-4-6. Номинал DENOM (AUTO) or (SG)	20
1-4-7. Серийный номер SERIAL N (MIX) or (SG)	21
1-4-8. Выбор пользователя	22
1-4-9. Пароль пользователя	23
1-4-10. Полномочия пользователя	24
1-4-11. Добавить / удалить пользователя	24
1-4-12. Тема дисплея	26
1-4-13. Аудио сигнал	26
1-4-14. Язык	27
1-4-15. Дата / Время	28
1-4-16. Печать	29
1-4-17. Автоматический / ручной счет	30
1-4-18. Скорость	31

- Содержание -

2. Режимы работы	
2-1. Режим простого счета CNT.....	32
2-2. Режим VALUE (MIX)	32
2-3. Режим оценки годности (FITNESS)	33
2-4. Режим DENOM	34
2-5. Режим ORIENT	34
2-6. Режим SERIAL	34
3. Техническое обслуживание	
3-1. Ежедневная чистка	35
3-2. Коды ошибок	38
<i>Технические характеристики</i>	40

Введение

Благодарим Вас за покупку сортировщика банкнот Magner 175F.

Magner 175F является высокоскоростным сортировщиком банкнот, имеющим высокоточную оптическую систему распознавания серийных номеров банкнот (до 800 банкнот/мин), обеспечивающим высоконадежную детекцию подлинности банкнот, их пересчет и сортировку по различным признакам, включая ветхость.

Сортировщик Magner 175F очень удобен и прост в работе благодаря цветному графическому ЖК-дисплею, системе звуковых предупреждений, портам LAN/USB (для дальнейшей модернизации), удобному меню, графическому интерфейсу пользователя, и дублированным клавишам для двух кассиров.

Безопасное использование

В данном разделе приведены подробные инструкции по безопасному использованию изделия и предотвращению получения травм вами или другими людьми, а также нанесения ущерба имуществу.

Для правильного использования данного изделия заранее ознакомьтесь с этими инструкциями.

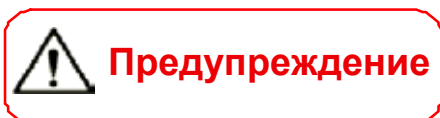

Данный символ указывает на то, что несоблюдение приведенных требований по обращению с изделием может привести к получению персоналом серьезных травм.

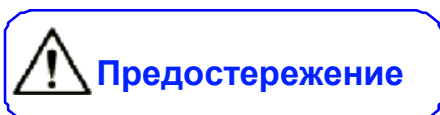

Данный символ указывает на то, что несоблюдение приведенных требований по обращению с изделием может привести к получению персоналом незначительных травм или к физическому повреждению устройства.

Magner 175/175F Руководство пользователя



Данный символ указывает на меры предосторожности, необходимые при обращении с изделием. Внимательно ознакомьтесь с данными рекомендациями и обеспечьте безопасное использование изделия.



Данный символ указывает на недопустимые действия. Внимательно ознакомьтесь с данными рекомендациями и никогда не выполняйте такие действия.



Данный символ указывает на действия, обязательные для выполнения. Внимательно ознакомьтесь с данными рекомендациями и всегда выполняйте эти действия.





Предупреждение

Установка



1. При установке и перемещении изделия обратитесь, пожалуйста, к вашему поставщику. При некачественно выполненной установке имеется опасность случайного падения устройства, поражения электрическим током, возгорания, а также получения ожога.
2. При установке и использовании изделия обеспечьте наличие свободного пространства, достаточного для открывания и закрывания дверцы, крышки, а также проведения необходимых операций.
3. При установке изделия в местах, находящихся вблизи противопожарного оборудования и систем пожарной сигнализации, убедитесь, что изделие не будет мешать их использованию и эвакуации в случае пожара.
4. Место установки должно поддерживаться в состоянии, соответствующем требованиям руководства по эксплуатации. Вентиляционное отверстие не должно загромождаться. При загроможденном вентиляционном отверстии внутри устройства происходит аккумуляция тепла, что может привести к возникновению пожара.
5. В зависимости от места установки может потребоваться использование автоматического выключателя с функцией защиты при утечке на землю.



1. Не устанавливайте изделие в местах, в которых на него может быть пролита вода. Попадание в изделие воды приводит к ухудшению изоляционных характеристик устройства, что может вызвать возникновение пожара и (или) привести к поражению электрическим током.
2. Не устанавливайте изделие в местах, в которых пол не рассчитан на нагрузку, создаваемую изделием, а также в неустойчивых местах, имеющих наклон и (или) неровности. Это может привести к просадке пола и внезапному перемещению изделия.
3. Следует избегать установки изделия в местах, для которых имеются проблемы с безопасностью или в которых может быть ускорен процесс физического износа изделия, приводящий к его отказу:
 - на расстоянии менее 1 м от легко испаряемых горючих веществ или воздушных завес.
 - на расстоянии менее 1 м от нагревательных устройств, например, батарей и обогревателей.
 - в местах, подверженных непосредственному воздействию воздушных потоков от кондиционеров воздуха, вентиляционных отверстий и т.д.

Magner 175/175F Руководство пользователя

- в местах с высокой влажностью, высокой или низкой температурой.
- в местах, подвергающихся воздействию прямого солнечного света.
- в запыленных местах.

Необходимо проконсультироваться с вашим поставщиком при установке изделия в следующих местах:

- в местах, подвергающихся воздействию соленых ветров или коррозионно-активных газов.
- в местах, для которых характерны качания или вибрация.



Для обеспечения безопасности, предотвращения накапливания статического электричества и возникновения ошибок, связанных с наличием шумов, необходимо проводить заземление. При этом должен быть проложен отдельный провод заземления, не подключенный к другим изделиям. При проведении заземления обязательно проконсультируйтесь с вашим поставщиком. Наличие утечек тока, связанных с некачественным заземлением или его отсутствием, может привести к возникновению пожара и (или) поражению электрическим током.



Не используйте и не храните вблизи изделия горючие материалы, такие, как растворители, горючие газы или объекты с высоким содержанием летучих веществ. Несоблюдение этого требования может привести к возникновению взрыва или пожара вследствие нагрева от изделия или попадания искры от источника питания.



Предупреждение

Электропитание



1. Для использования изделия подключите его к источнику питания, указанному в руководстве по эксплуатации. Подключение устройства к источнику питания, отличному от указанного в технических условиях на изделие, может привести к возникновению пожара, поражению электрическим током и (или) возникновению утечек тока.
2. Не используйте сетевые шнуры и вилки, не входящие в комплект поставки изделия. Если ток, протекающий через сетевой шнур, превысит предельно допустимое значение, то может возникнуть возгорание.
3. Убедитесь в том, что ножевые контакты электрической вилки полностью вошли в розетку. Не полностью вставленная вилка может привести к возникновению пожара.



1. При частом срабатывании автоматического выключателя с функцией защиты при утечке на землю, обратитесь, пожалуйста, к вашему поставщику. Продолжение использования изделия, находящегося в подобном состоянии, может привести к возникновению пожара и (или) поражению электрическим током.

2. Не вносите изменения в сетевой шнур и электрическую розетку, а также не проводите их доработку и ремонт. Кроме того, не пытайтесь превратить 3-х контактную вилку в двухполюсную вилку. Это приведет к нарушению условий заземления и может вызвать поражение электрическим током.



Для предотвращения поражения электрическим током и (или) возникновения пожара вследствие повреждения сетевого шнура, соблюдайте, пожалуйста, следующие требования.

- Не тяните за сетевой шнур при его отключении от электрической розетки.
- Не кладите что-либо на сетевой шнур.
- Не кладите сетевой шнур вблизи источника тепла.
- Не перегибайте и не сжимайте сетевой шнур.
- Не скручивайте и не наматывайте сетевой шнур.
- Не проливайте на сетевой шнур каких-либо химикатов.
- Не используйте его в составе жгутов.
- Не закрепляйте его с помощью степлера или каких-либо иных устройств.



1. Не используйте сетевой шнур и электрическую вилку для других изделий или других целей. При их утере или повреждении приобретите, пожалуйста, их у вашего поставщика. Сетевой шнур и электрическая вилка, входящие в комплект поставки, предназначены для обеспечения безопасной работы данного изделия. Использование их для других изделий или других целей может привести к возникновению пожара и (или) поражению электрическим током.

2. Данное изделие должно использоваться при напряжении указанной частоты. Использование изделия при других частотах может привести к его повреждению.

Предостережение

Меры предосторожности



1. Данное изделие должно использоваться при условиях, указанных в руководстве по эксплуатации. Использовании его в условиях, отличных от тех, что указаны в технических условиях, может привести к возникновению пожара или поражению электрическим током.
2. Все операции на вскрытом изделии (например, при возникновении ошибки или проведении чистки) необходимо проводить в соответствии с описанием, приведенном в руководстве по эксплуатации. Выполнение каких-либо операций с несоблюдением приведенного описания может привести к повреждению изделия.



3. Не выключайте питание изделия, не отключайте его от электрической розетки и не открывайте крышку изделия в процессе его работы. Несоблюдение этого требования может привести к повреждению изделия.
4. Не ставьте вазы и стаканы с водой и (или) какими-либо иными веществами на изделие. Несоблюдение этого требования может привести к возникновению пожара, поражению электрическим током и (или) получению травмы вследствие пролива воды или попадания на изделия капель воды.
5. Не допускайте воздействия на изделие ударов. При их наличии имеется опасность повреждения изделия, в результате чего нормальная его работа будет нарушена.
6. Не используйте для удаления грязи с изделия какие-либо химикаты, например, растворитель и бензин, так как это может привести к его повреждению.
7. Не используйте интерфейсный кабель, не входящий в комплект поставки изделия. Использование кабелей, не входящих в комплект поставки, может привести к возникновению ошибки интерфейса или нарушению работы устройства.

Не используйте вблизи изделия аэрозоли горючих веществ. Попадание распыленного вещества на электрические детали внутри изделия может привести к взрыву или пожару.



1. Перед проведением каких-либо работ внутри изделия, связанных, например, с проведением чистки или заменой деталей, убедитесь в отключении питания изделия. Проведение работ на включенном устройстве может привести к поражению электрическим током и (или) получению травмы.



2. Не касайтесь изделия, электрической вилки и сетевого шнура мокрыми руками, так как это может привести к поражению электрическим током.
3. Электрические детали внутри изделия не должны намокать, например, вследствие его попадания под дождь или при проведении его чистки. Намокание этих деталей может привести к поражению электрическим током.
4. Не проводите резкое отключение воздушного отопления при нахождении изделия в охлажденном состоянии. Это может привести к конденсации влаги внутри изделия и опасности поражения электрическим током.

5. Внутри изделия имеются находящиеся под напряжением детали. Перед открыванием крышки изделия убедитесь в отключении его питания. Открывание крышки без отключения питания может привести к поражению электрическим током.



1. Не допускайте падения каких-либо металлических предметов, таких, например, как скрепки и проволочные скобки, внутрь изделия (или их попадания в имеющийся под изделием зазор). Попадание металлических предметов внутрь изделия и замыкание ими электрической цепи может привести к возникновению пожара.

2. Если изделие не используется в течение длительного времени, то для обеспечения его безопасности необходимо убедиться в том, что его сетевой шнур отключен от электрической розетки. В противном случае это может привести к его нагреву или возгоранию вследствие накопления в нем пыли.



Не вносите в изделие изменений и не устанавливайте в него модифицированные детали. Кроме того, не проводите демонтаж тех его составных частей, для которых в руководстве отсутствуют указания по их открыванию (закрыванию). Не снимайте также крышки или какие-либо детали, закрепленные с помощью винтов. Несоблюдение этого требования может привести к возникновению пожара, поражению электрическим током и (или) получению травмы.



1. В процессе работы изделия не подносите ваши руки или одежду к его доступным подвижным частям. Это может привести к получению травмы и (или) защемлению пальца.

2. При закрывании дверцы обратите внимание на то, чтобы не прищемить палец. Это может привести к получению травмы.

3. При работе с открытой дверцей убедитесь в ее фиксации. Внезапное закрывание дверцы может привести к получению травмы.



Не касайтесь приводного механизма. Это может привести к получению травмы.

Техническое обслуживание

1. Для проведения ремонта изделия обратитесь, пожалуйста, к вашему поставщику. Некачественно выполненный ремонт может привести к возникновению пожара, поражению электрическим током и (или) получению травмы.

2. При попадании изделия в воду вследствие возникновения аварийной ситуации, прекратите его использование и обратитесь, пожалуйста, с запросом на проведение его ремонта (проверки) к вашему поставщику. Продолжение использования изделия без ремонта (проверки) может привести к возникновению пожара и (или) поражению электрическим током.

3. Периодически проверяйте устойчивость места установки изделия. Постоянное использование изделия при нарушении условий его установки может привести к его внезапному падению.

4. Регулярно проверяйте состояние электрической вилки и сетевого шнура и проводите их чистку. При поломке электрической вилки или повреждении сетевого шнура прекратите использование изделия и обратитесь к вашему поставщику с просьбой по их замене. Продолжение их использования без замены может привести к возникновению пожара и (или) поражению электрическим током.

При появлении исходящего от изделия дыма, необычного запаха или звука немедленно прекратите его использование, отключите его питание и отсоедините его вилку от электрической розетки. После этого обратитесь, пожалуйста, к вашему поставщику. Продолжение использования изделия или оставление его в таком состоянии может привести к возникновению пожара и (или) поражению электрическим током.

1-1. Вид спереди

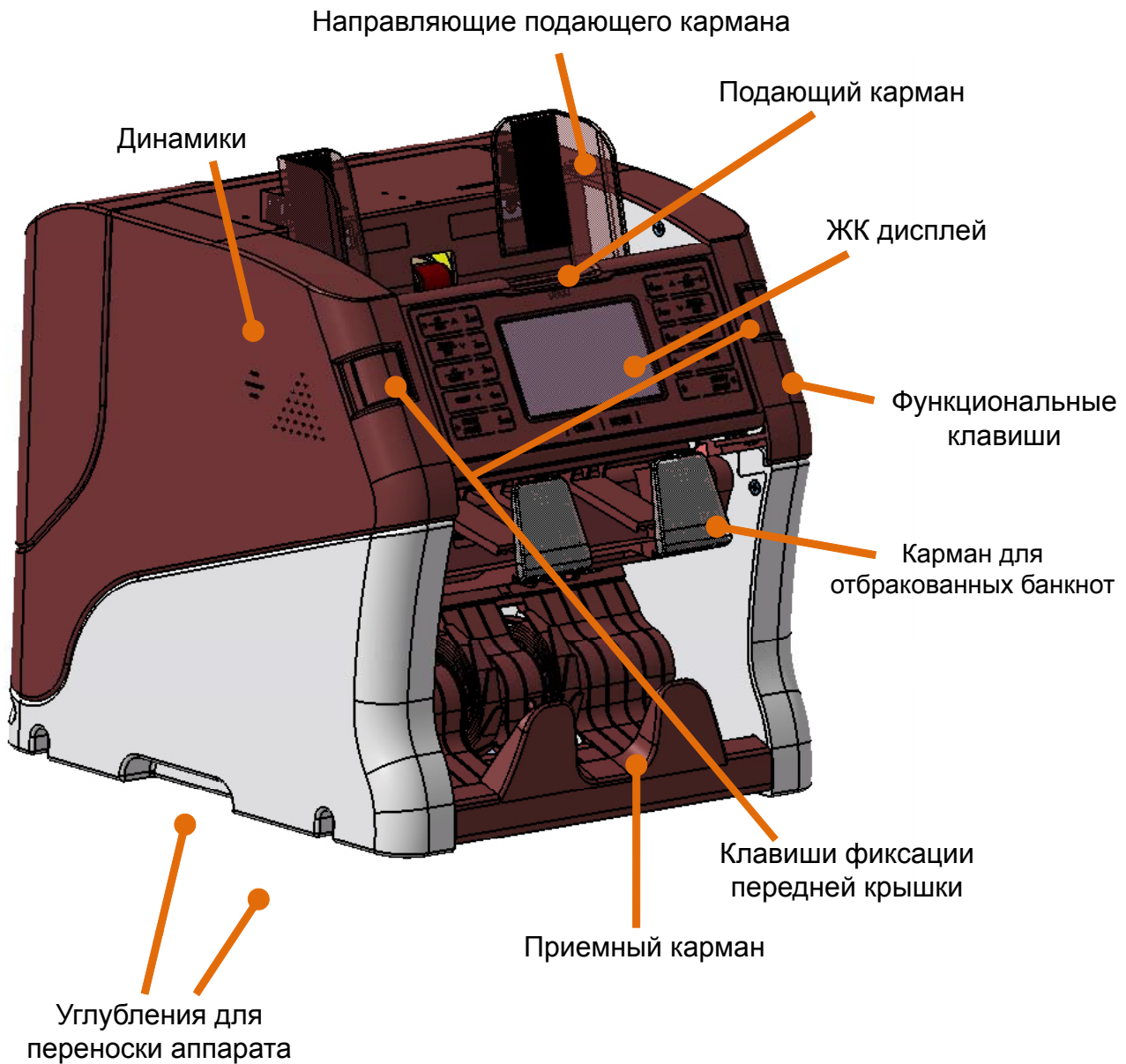

Винт регулировки зазора

Фиксатор задней крышки

Разъем питания

Сетевой выключатель

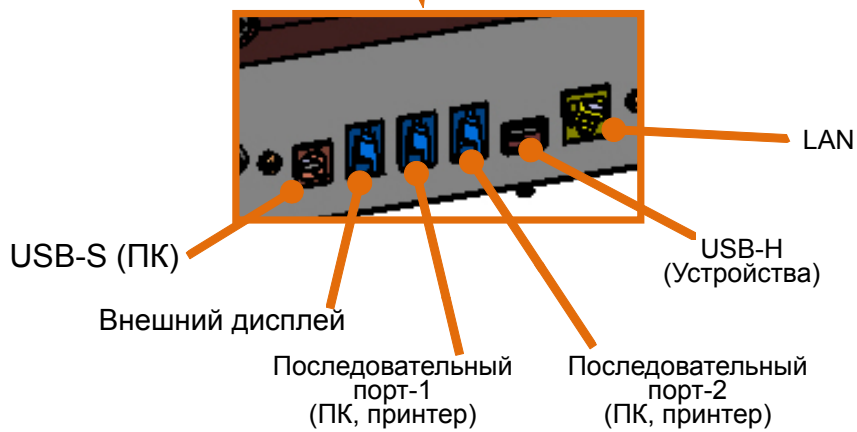

Magner 175/175F Руководство пользователя

Описание дисплея

Основной режим



Режим сортировки по ветхости

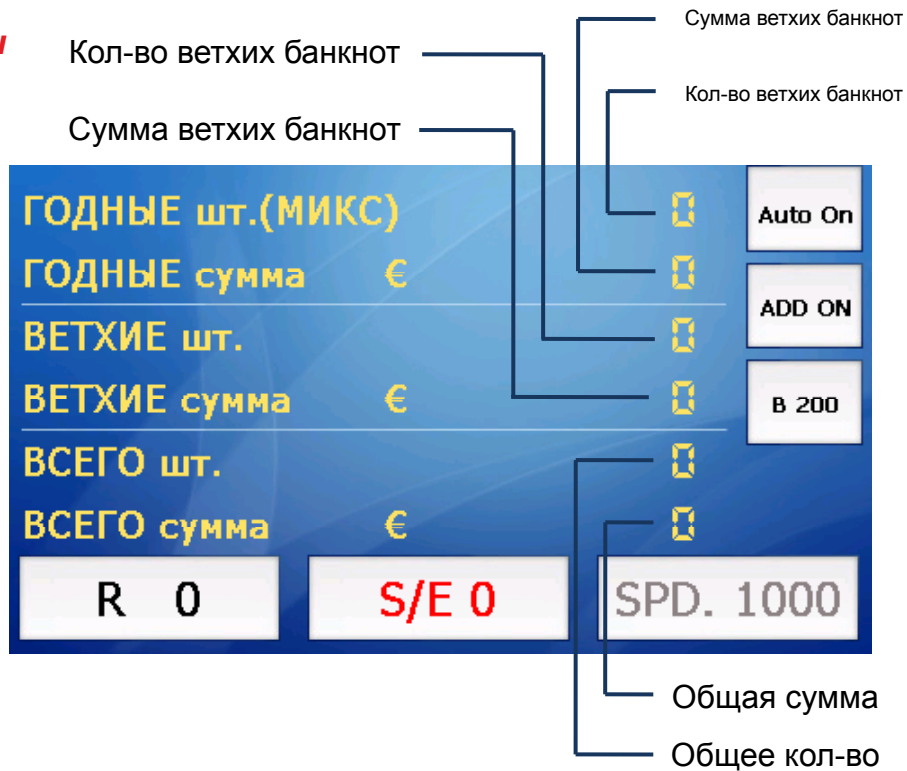

Magner 175/175F Руководство пользователя

1-3. Функции клавиш



ВАЛЮТА	Короткое нажатие	Выбрать валюту
РЕЖИМ	Короткое нажатие	Выбрать режим работы. CNT->VALUE(MIX)->FIT->DENOM(AUTO)->ORIENT(AUTO)->SERIAL N (MIX)
ВЫБРАТЬ	Короткое нажатие	Войти в меню настройки параметра годности (fitness) в режиме FIT.
СБРОС/ВЫХ.	Короткое нажатие	Удалить символы
ДОБАВИТЬ	Короткое нажатие	Включить или выключить режим суммирования ADD
ПАЧКА	Короткое нажатие	Выбрать количество банкнот в пачке и настроить емкость приемного кармана (STACKER) и кармана для отбракованных банкнот (REJECT).
СТАРТ/СТОП	Короткое нажатие	Начать или остановить пересчет
	Долгое нажатие	Войти в режим установки
ПЕЧАТЬ/ОТП.	Короткое нажатие	Вывести результат пересчета на дисплей или принтер.
↑↓→←	Короткое нажатие	Изменить величину и переместить курсор в режиме установки (Setting Mode).
1~0	Короткое нажатие	Войти в соответствующее меню.

1-4. Настройки пользователя

1-4-1. Валюта

Выберите валюту, удерживая клавишу ВАЛЮТА.

Клавиша ВАЛЮТА -> Цифровая клавиша для выбора валюты -> клавиша СТАРТ/СТОП для выхода.



1-4-2. Пачка (только для приемного кармана)

Установите размер пачки, нажимая клавишу ПАЧКА.

Клавиша ПАЧКА -> Установка размера пачки с помощью цифровых клавиш -> клавиша СТАРТ/СТОП для выхода из данного меню.



1-4-3. Приемный карман и карман для отбракованных банкнот

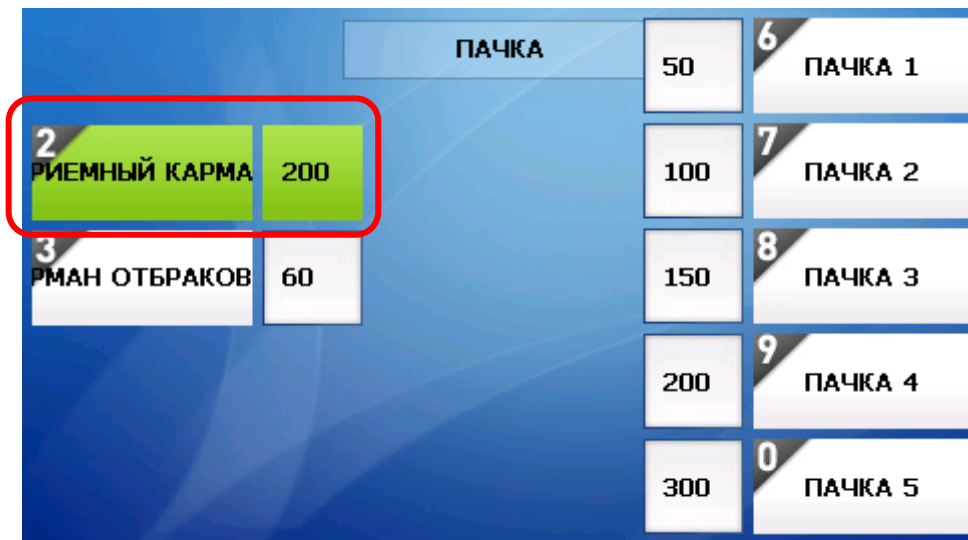

Нажмите клавишу ПАЧКА -> Выберите приемный карман (клавиша 2) или карман отбраковки (клавиша 3) -> нажмите клавишу ВЫБРАТЬ (поле значения станет зеленым) -> нажмите клавишу СБРОС/ВЫХ., чтобы удалить текущее значение -> выберите емкость кармана соответствующей цифровой клавише (от 6 до 0) -> нажмите клавишу ВЫБРАТЬ (поле значения станет белым) -> нажмите клавишу СТАРТ/СТОП для выхода из данного меню.

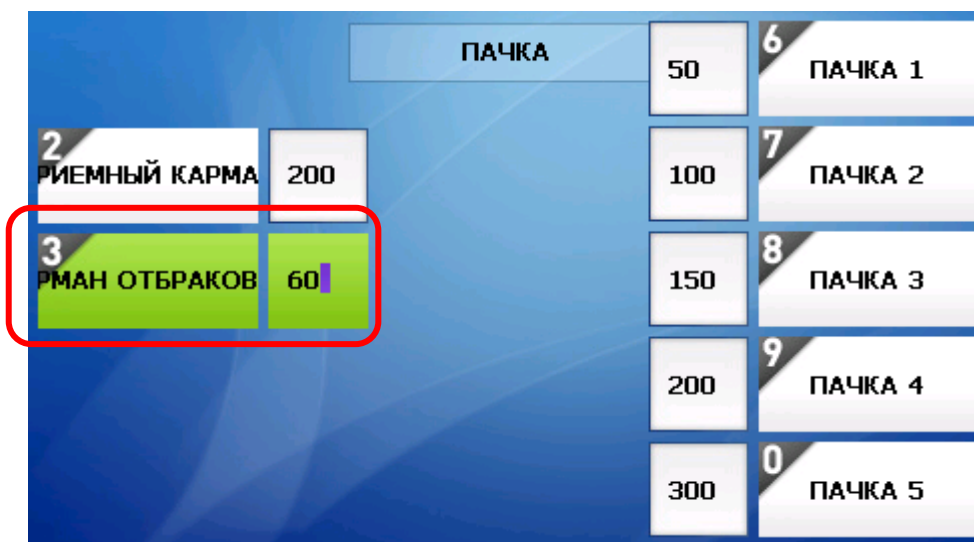

1-4-4. Суммирование

Включите или выключите режим суммирования ДОБАВИТЬ, нажимая клавишу ДОБАВИТЬ.



Magner 175/175F Руководство пользователя

1-4-5. Режим проверки ветхости/степень ветхости (только для 175F)

В режиме ПРОВЕРКИ ВЕТХОСТИ, нажимая клавишу ВЫБРАТЬ, пользователь может установить параметры ветхости банкнот.



1) РЕЖИМ ВЕТХОСТЬ

В режиме ВЕТХОСТЬ -> клавиша ВЫБРАТЬ -> клавиша 1

Пользователь может выбрать номинал банкноты для проверки ветхости, нажимая цифровую клавишу.

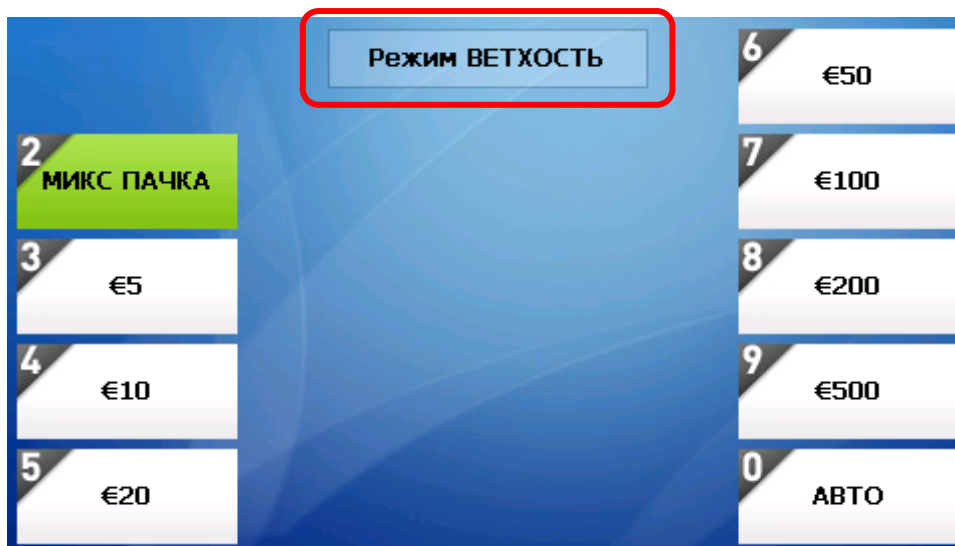

2) СТЕПЕНЬ ВЕТХОСТИ

В режиме ВЕТХОСТЬ -> клавиша ВЫБРАТЬ -> клавиша 2

Сервис-инженер может установить параметры ветхости. Внимание: требуется ввести пароль. Цифровая клавиша для параметра -> клавиша ВЫБРАТЬ -> цифровые клавиши для ввода специальных значений -> клавиша ВЫБРАТЬ

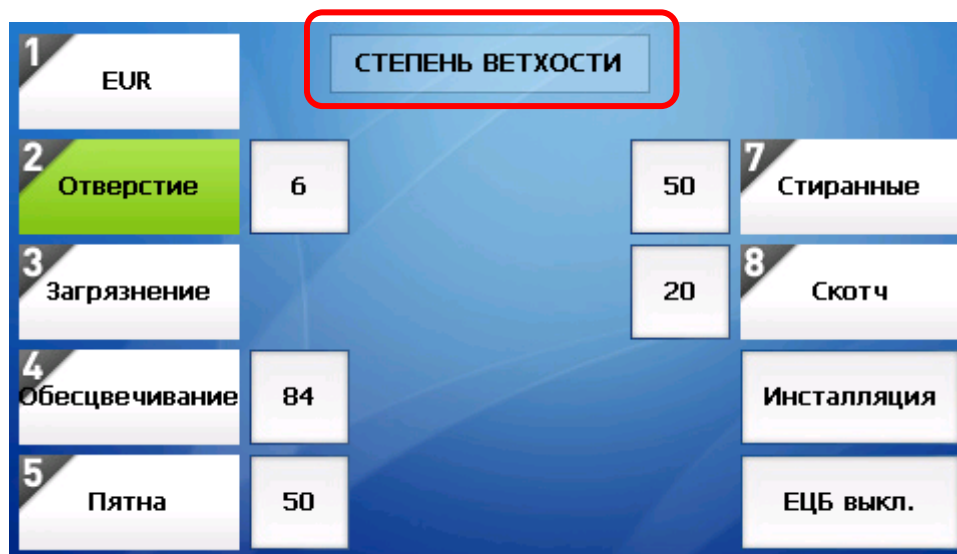

Нажимая клавишу "0", пользователь может установить все параметры в соответствии со стандартами ЕЦБ.

Hole – Отверстие в банкноте; Soiled – Загрязненная банкнота; Deinked – Отсутствие печатной краски; Stain – Пятно; Washed – Постиранный банкнота; Tape – Склейка скотчем; ECB OFF – Режим ЕЦБ отключен

1-4-6. НОМИНАЛ (АВТО) ИЛИ (SG)

Пользователь может настроить аппарат на сортировку банкнот по номиналу в автоматическом или ручном режиме.



Magner 175/175F Руководство пользователя

Клавиша ВЫБРАТЬ -> Цифровая клавиша -> Клавиша СТАРТ/СТОП для выхода из режима

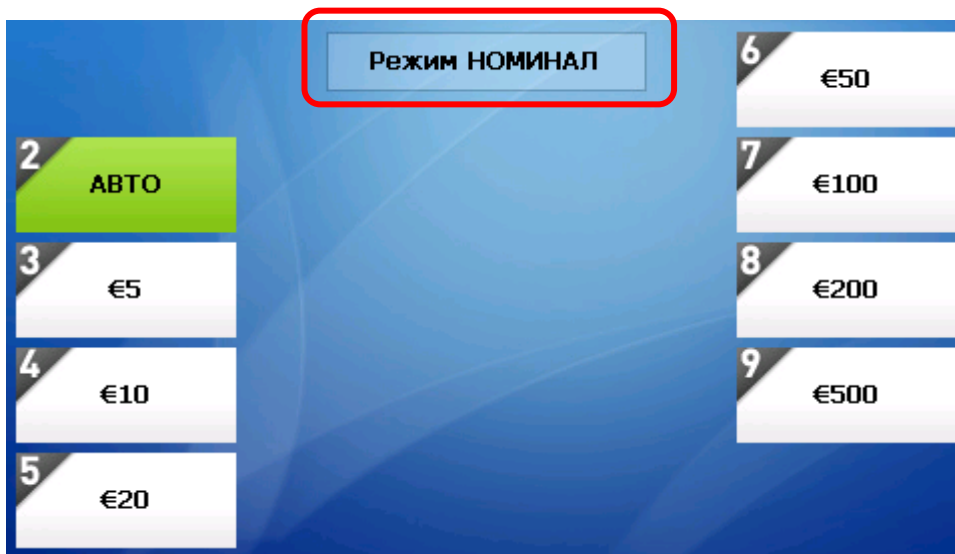

1-4-7. СЕРИЙНЫЙ НОМЕР (Mix) или (SG)

Пользователь может настроить аппарат на распознавание серийных номеров разных номиналов (микс) или банкнот одного указанного номинала.



Magner 175/175F Руководство пользователя

Клавиша ВЫБРАТЬ -> Цифровая клавиша -> Клавиша СТАРТ/СТОП для выхода из режима.

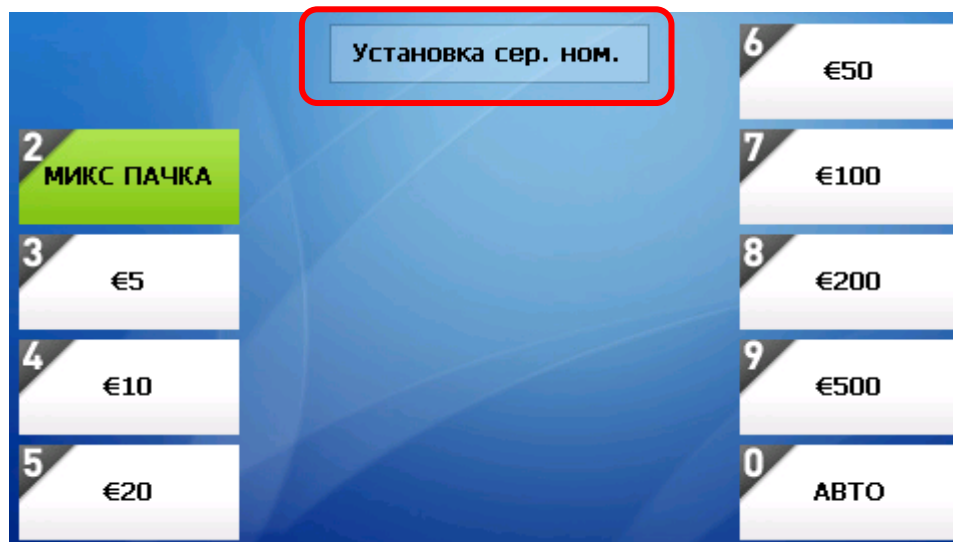

1-4-8. ВЫБОР ПОЛЬЗОВАТЕЛЯ

Нажмите и удерживайте клавишу СТАРТ/СТОП -> клавиша 1 -> клавиша 1 -> клавиша 2 -> Выбрать пользователя, нажимая клавишу ↑, ↓, → или ←

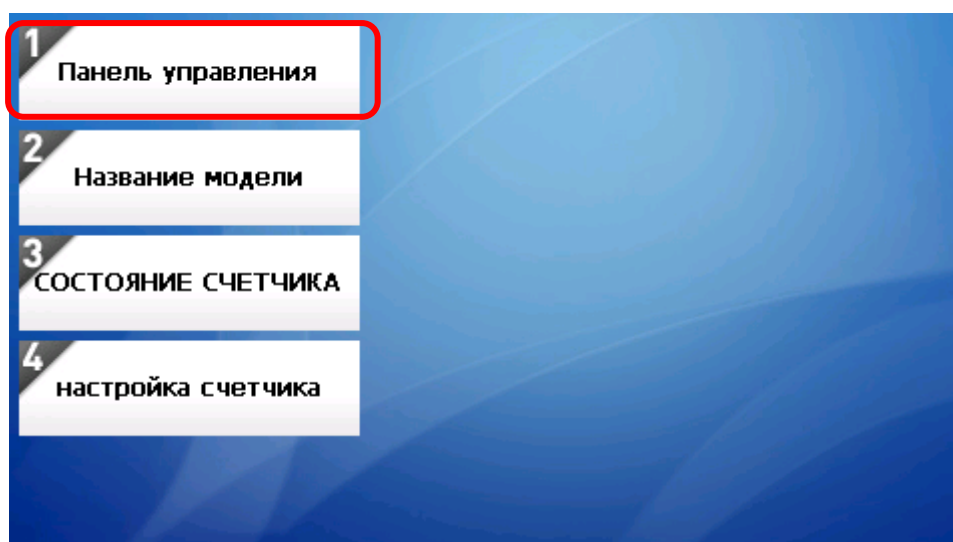

Magner 175/175F Руководство пользователя



1-4-9. ПАРОЛЬ ПОЛЬЗОВАТЕЛЯ

Проверьте или измените пароль пользователя.

Нажмите и удерживайте клавишу СТАРТ/СТОП -> клавиша 1 -> клавиша 1 -> клавиша 7 -> клавиша ВЫБРАТЬ -> Цифровые клавиши -> клавиша ВЫБРАТЬ

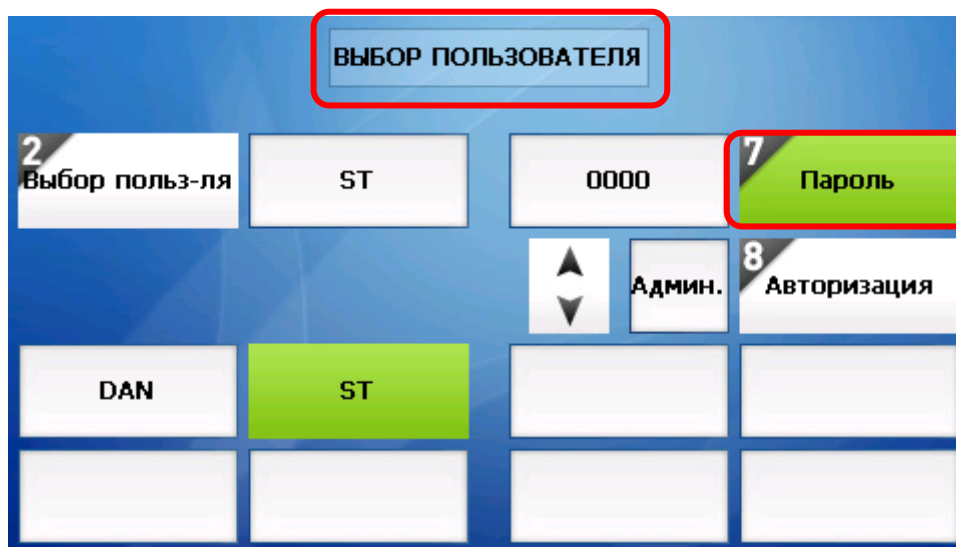

1-4-10. ПОЛНОМОЧИЯ ПОЛЬЗОВАТЕЛЯ

Проверьте или измените полномочия пользователя.

Нажмите и удерживайте клавишу СТАРТ/СТОП -> клавиша 1 -> клавиша 1 -> клавиша 8 -> клавиша ВЫБРАТЬ -> клавиша ↑ или ↓

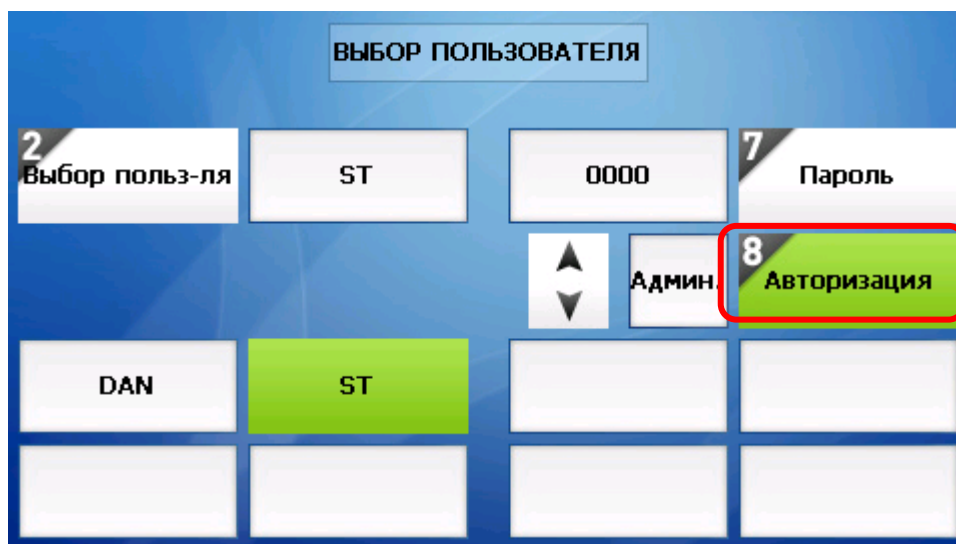

1-4-11. ДОБАВИТЬ/УДАЛИТЬ ПОЛЬЗОВАТЕЛЯ

Добавьте или удалите пользователя, следуя инструкциям ниже.

1) Добавить пользователя

Нажмите и удерживайте клавишу СТАРТ/СТОП -> клавиша 1 -> клавиша 2 -> клавиша 1 -> Введите имя пользователя, нажимая буквенные клавиши -> клавиша 0

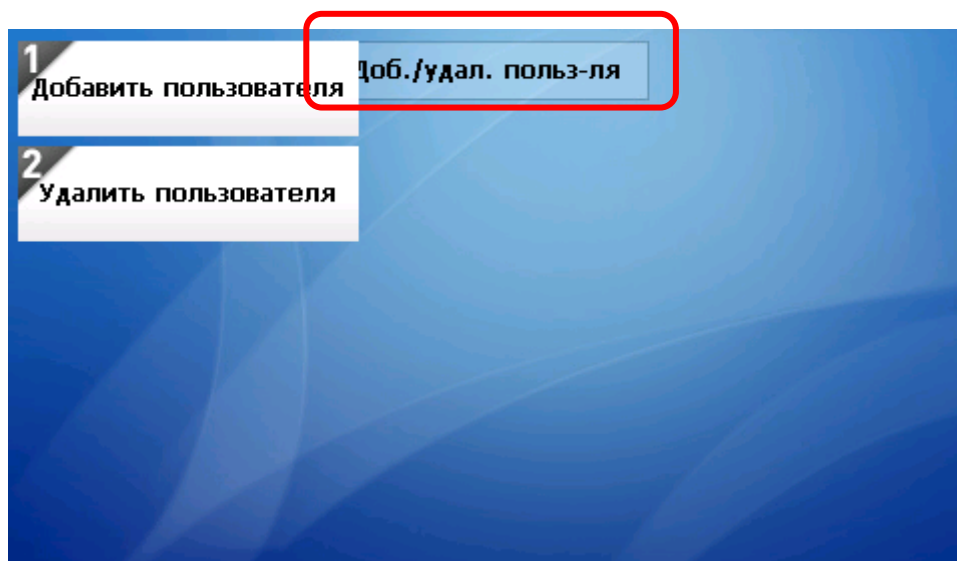

Magner 175/175F Руководство пользователя



2) Удалить пользователя

Длинная клавиша START/STOP -> клавиша 1 -> клавиша 2 -> клавиша 2
-> Выберите имя пользователя, нажимая клавишу → или ← -> клавиша 0

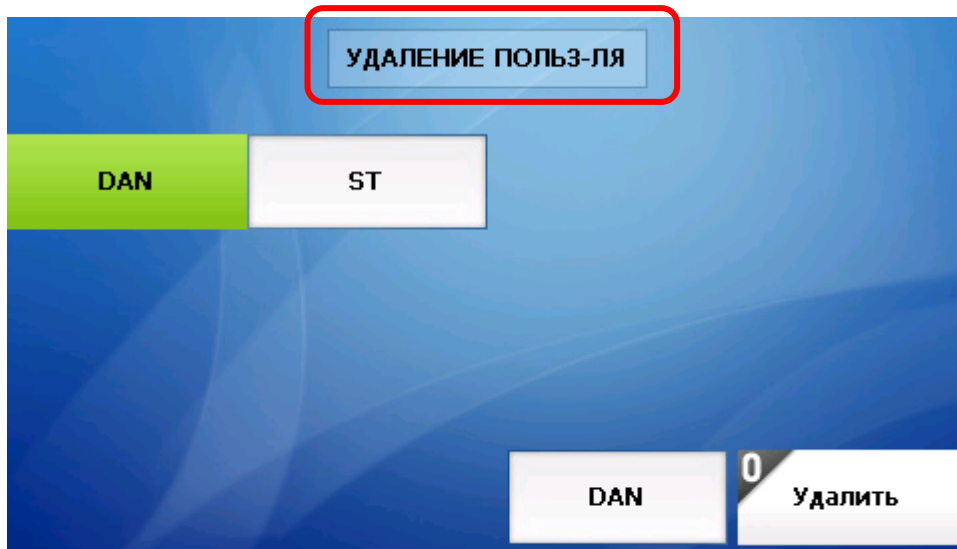

1-4-12. ТЕМА ДИСПЛЕЯ

Нажмите и удерживайте клавишу СТАРТ/СТОП -> клавиша 1 -> клавиша 2 -> клавиша 3 -> клавиша 1 -> Выберите фон, нажимая клавишу 2 или 3

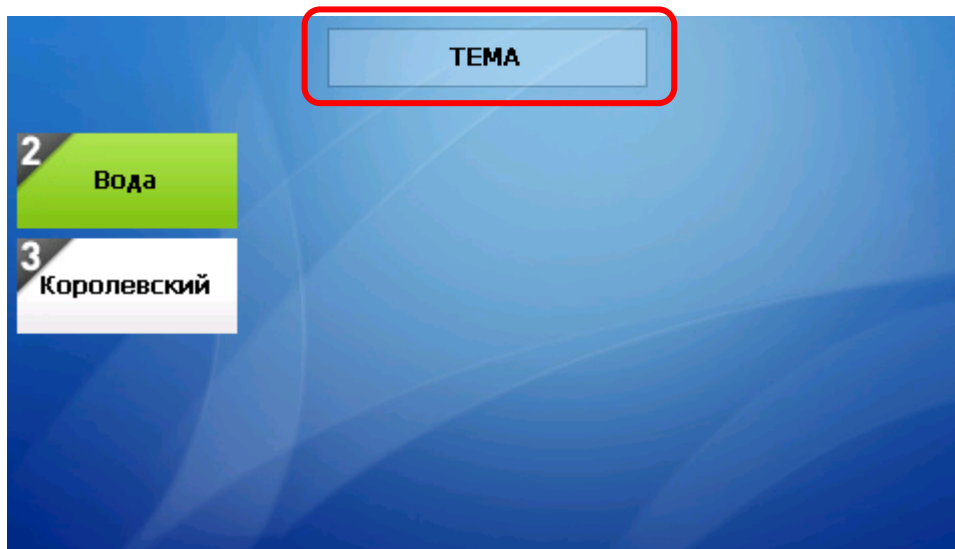

1-4-13. АУДИО СИГНАЛ

Нажмите и удерживайте клавишу СТАРТ/СТОП -> клавиша 1 -> клавиша 2 -> клавиша 4 -> клавиша 1 -> Выберите громкость сигнала, нажимая клавишу 3 или 8

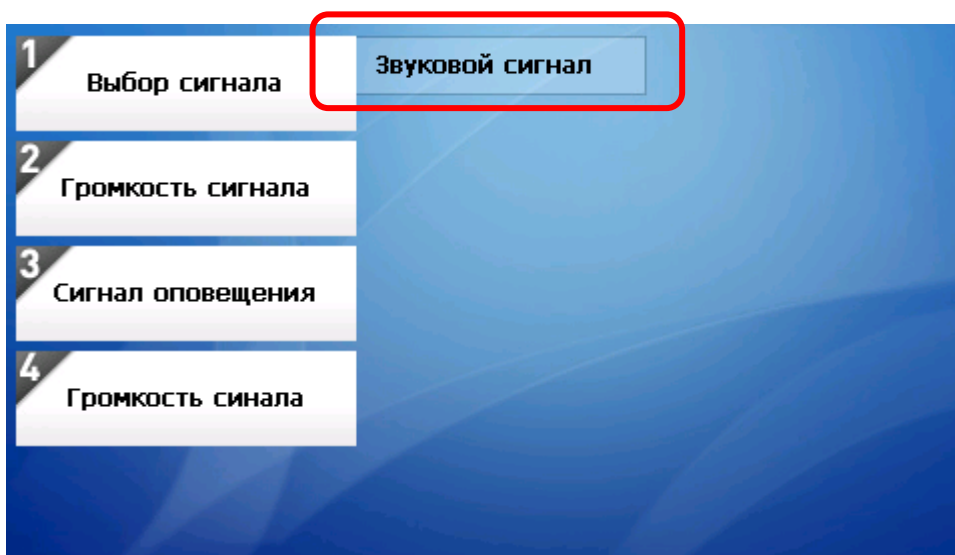

Magner 175/175F Руководство пользователя

- 1) Выбор сигнала
- 2) Громкость сигнала
- 3) Сигнал оповещения
- 4) Громкость оповещения

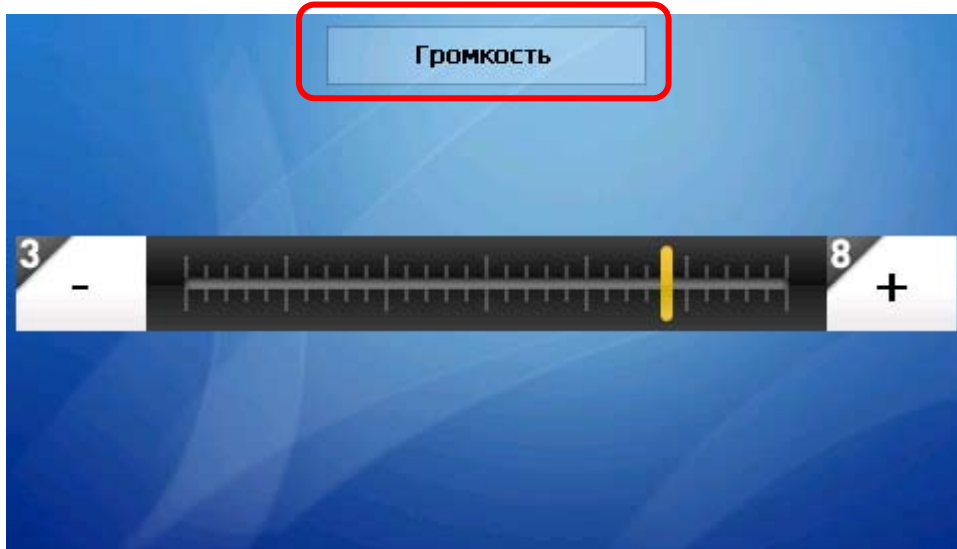

1-4-14. ЯЗЫК

Нажмите и удерживайте клавишу СТАРТ/СТОП -> клавиша 1 -> клавиша 2 -> клавиша 6 -> Выберите язык, нажимая цифровую клавишу

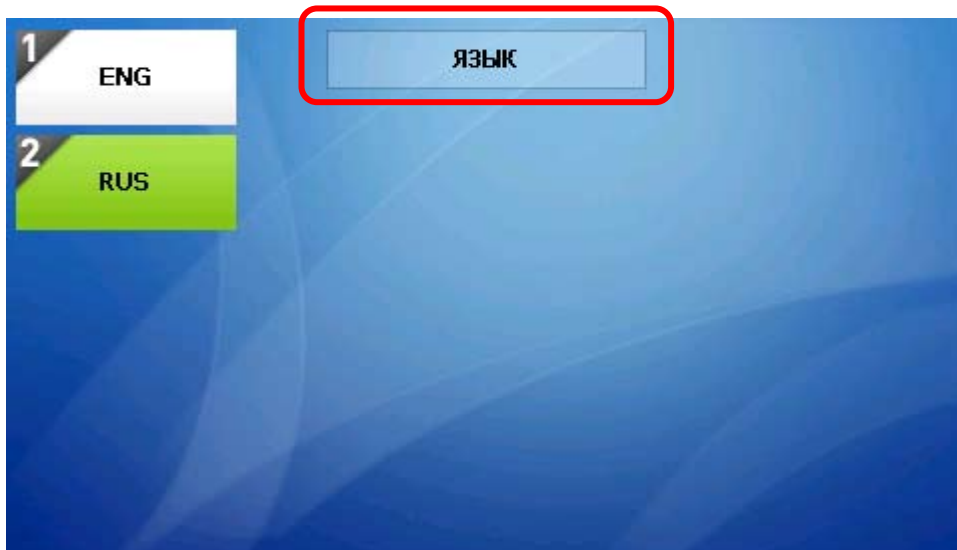

1-4-15. ДАТА/ВРЕМЯ

Нажмите и удерживайте клавишу СТАРТ/СТОП -> клавиша 1 -> клавиша 2 -> клавиша 7 -> клавиша 1 или 2

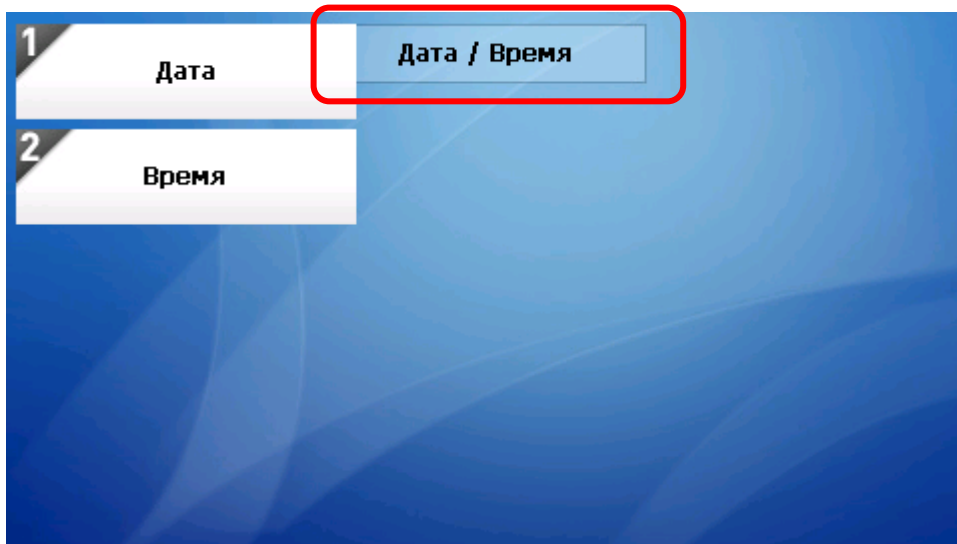

1) Дата

После выбора позиции (Год, Месяц или День) установите дату, нажимая клавишу ↑ или ↓.



2) Время

После выбора позиции (Час, Минута) установите время, нажимая клавишу ↑

или ↓.

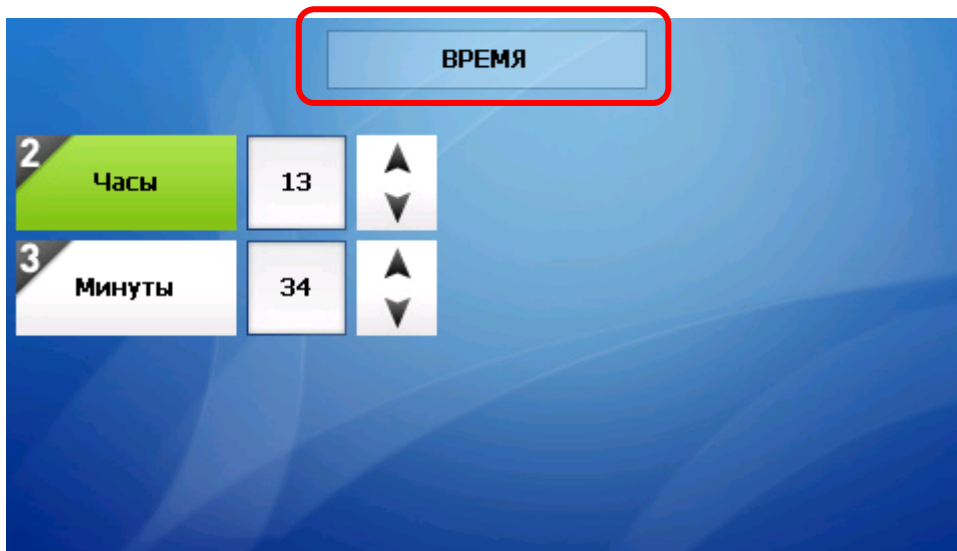

1-4-16. Печать

Нажмите и удерживайте клавишу СТАРТ/СТОП -> клавиша 1 -> клавиша 8 -> клавиша 1

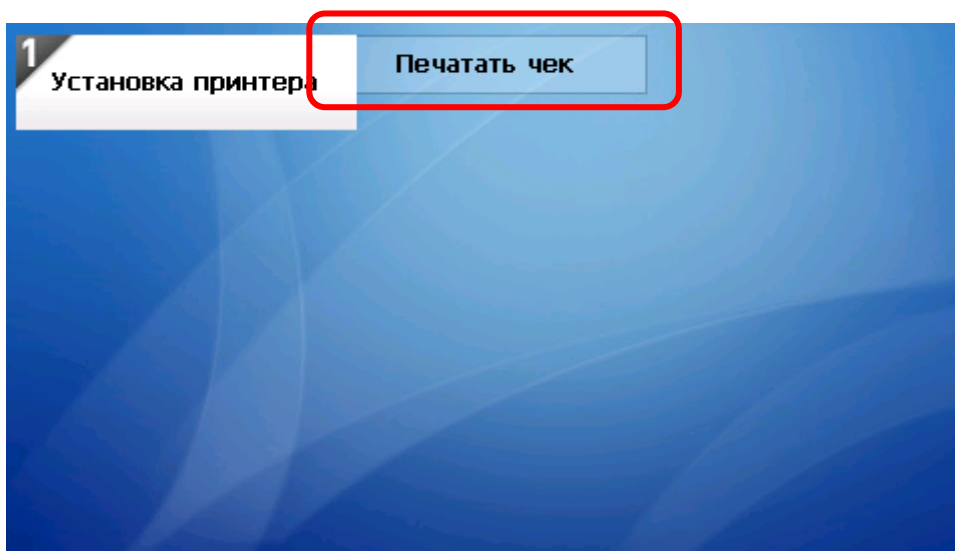

Magner 175/175F Руководство пользователя

После выбора позиции, нажимая клавишу 2~3, установите параметры печати с помощью клавиш ↑ или ↓

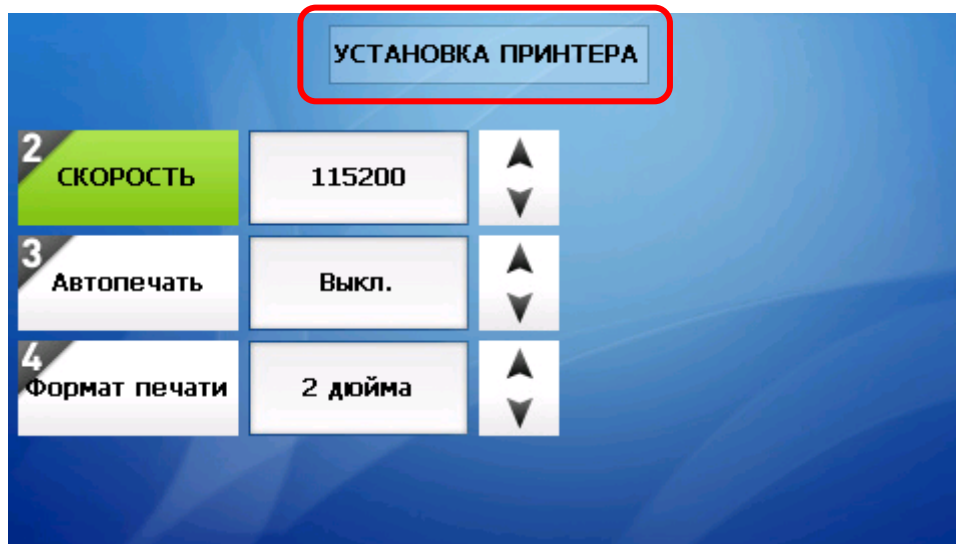

1-4-17. АВТОМАТИЧЕСКИЙ / РУЧНОЙ СЧЕТ

Нажмите и удерживайте клавишу СТАРТ/СТОП -> клавиша 1 -> клавиша 9 -> клавиша 2 или 3

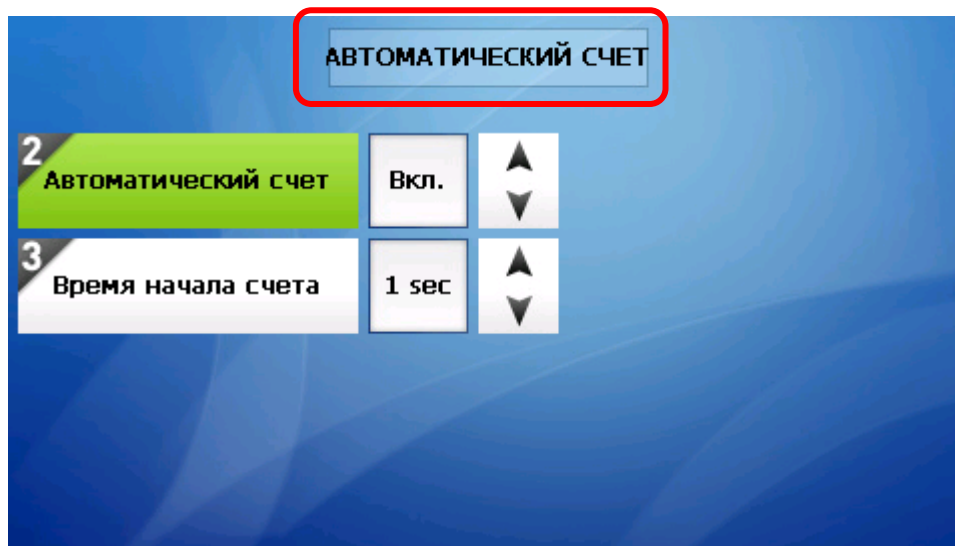

1) Автоматический счет

При включенном режиме автоматического счета аппарат начнет подсчет банкнот после того, как банкноты положены в подающий карман.

Magner 175/175F Руководство пользователя

2) Время начала ручного счета

После того как вы положили банкноты в карман, установите время начала счета. Нажать клавиши ↑ или ↓, чтобы изменить скорость.

1-5. СКОРОСТЬ

Нажмите и удерживайте клавишу СТАРТ/СТОП -> клавиша 1 -> клавиша 0 -> клавиша 1 -> клавиша 2 или 3

1) Авторежим

2) Действия с подозрительной банкнотой

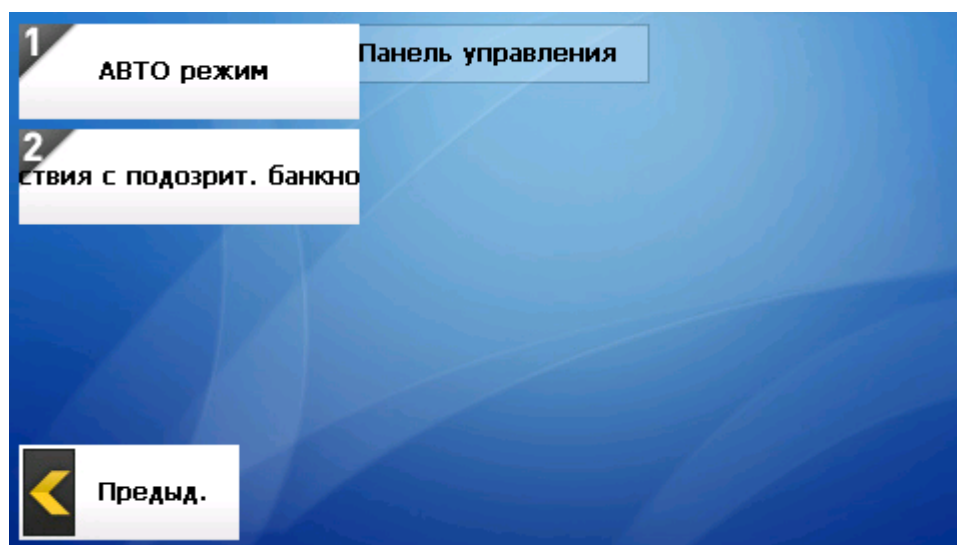

После выбора позиции с помощью клавиши 2 или 3 установите скорость счета клавишей ↑ или ↓.



1-6. ПРОВЕРКА ЭМИССИИ

Чтобы включить/проверку по эмиссии, нажмите клавишу 9.

2. РАБОТА

2-1. Режим простого счета CNT

Ведется подсчет только количества банкнот без определения номинала.



2-2. Режим VALUE (MIX)

Пересчет смешанной пачки банкнот с определением номинала. Для вывода разбивки по номиналам удерживайте клавишу PRINT.

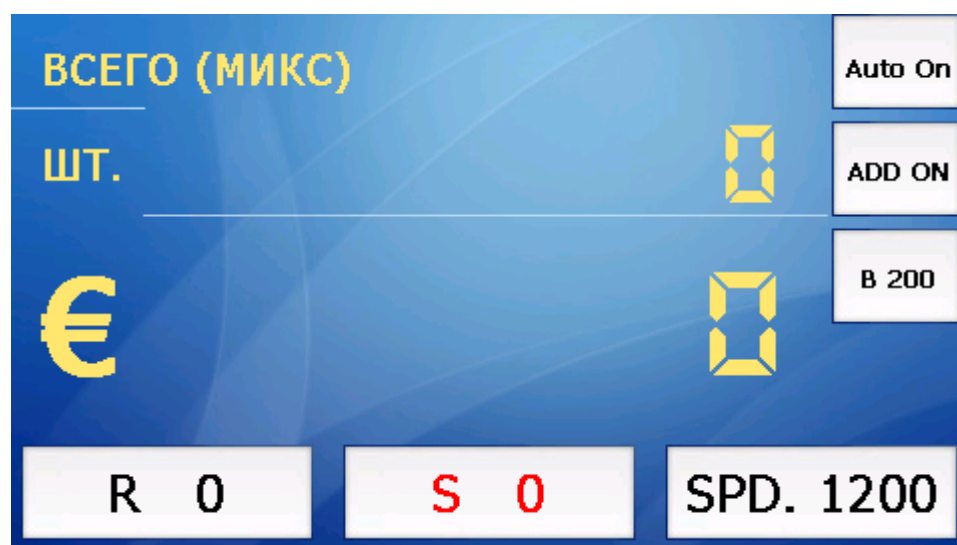

2-3. Режим оценки годности FITNESS

Сортировать кондиционные банкноты по параметрам ветхости.

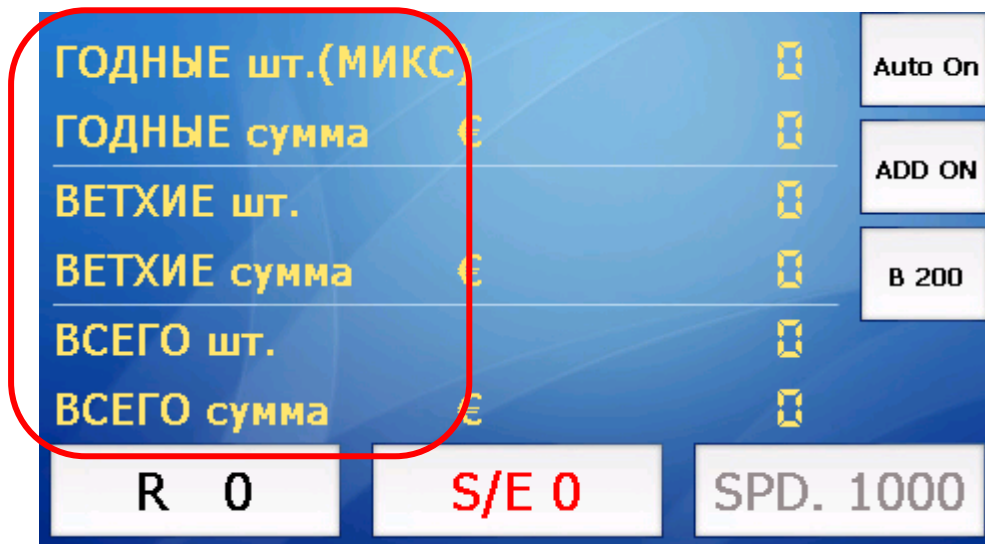

2-4. Режим НОМИНАЛ

Сортировка банкнот по номиналу.



2-5. Режим ORIENT

Сортировка банкнот по ориентации.



2-6. Режим SERIAL N

Распознавание серийного номера пересчитываемых банкнот.



3. ТЕХНИЧЕСКОЕ ОБСЛУЖИВАНИЕ

3-1. Ежедневная чистка

Аппарат имеет много чувствительных датчиков для выполнения высокотехнологичных функций, таких как сортировка банкнот по годности (ветхости), обнаружение фальшивых банкнот, распознавание номиналов и др.

Пользователям рекомендуется чистить датчики аппарата, **по крайней мере, один раз в день.**

См. следующий раздел и регулярно проводите чистку аппарата.

*** Перед чисткой аппарата отключите питание.**

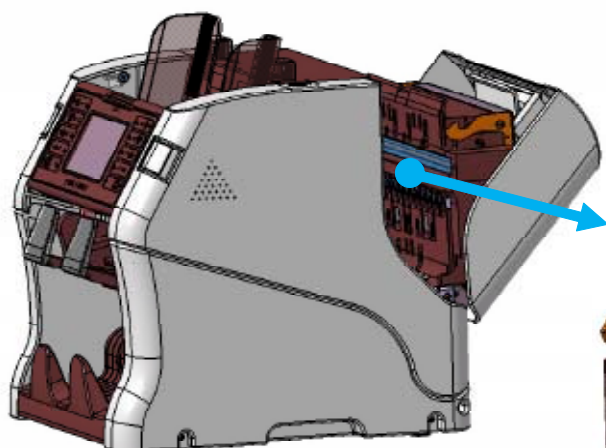

Верхний сенсорный модуль

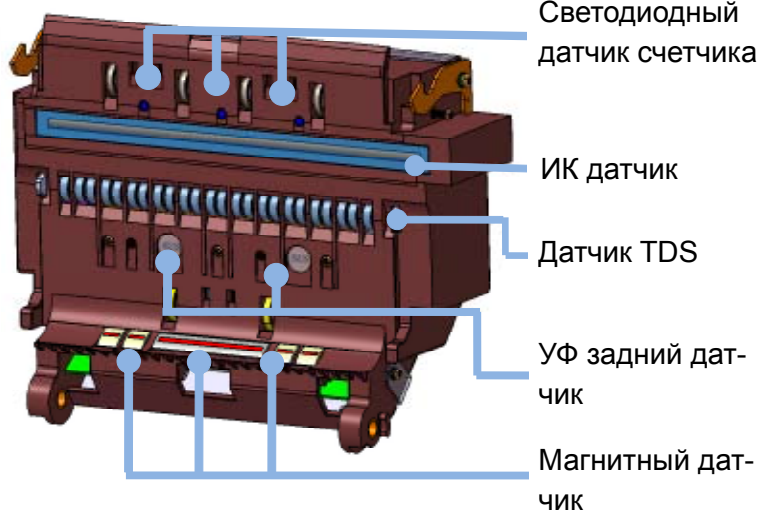

Светодиодный датчик счетчика

ИК датчик

Датчик TDS

УФ задний датчик

Магнитный датчик

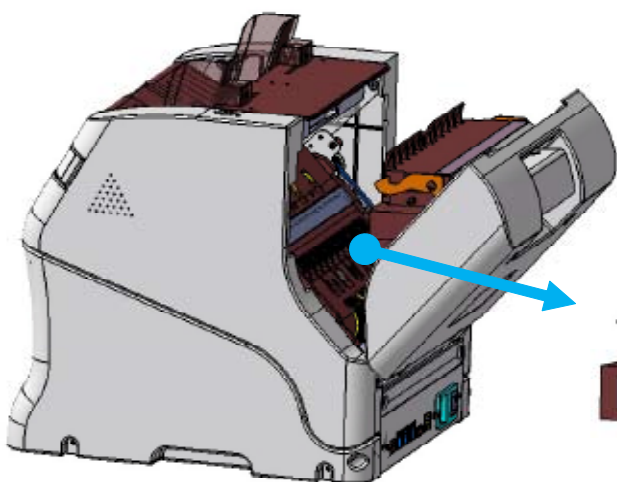

Нижний сенсорный модуль

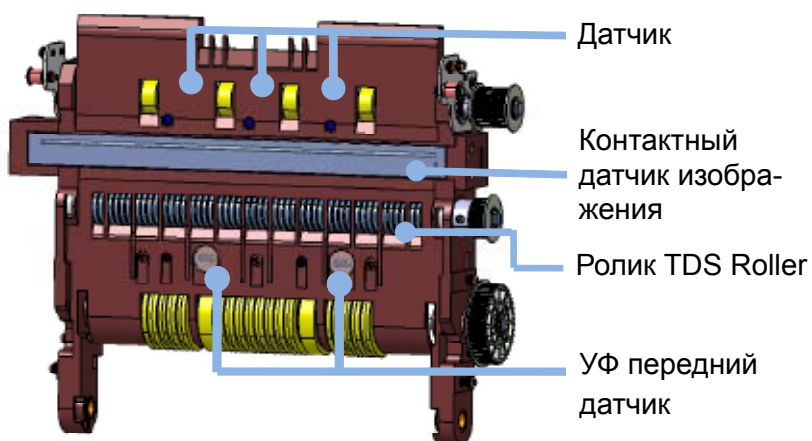

Датчик

Контактный датчик изображения

Ролик TDS Roller

УФ передний датчик

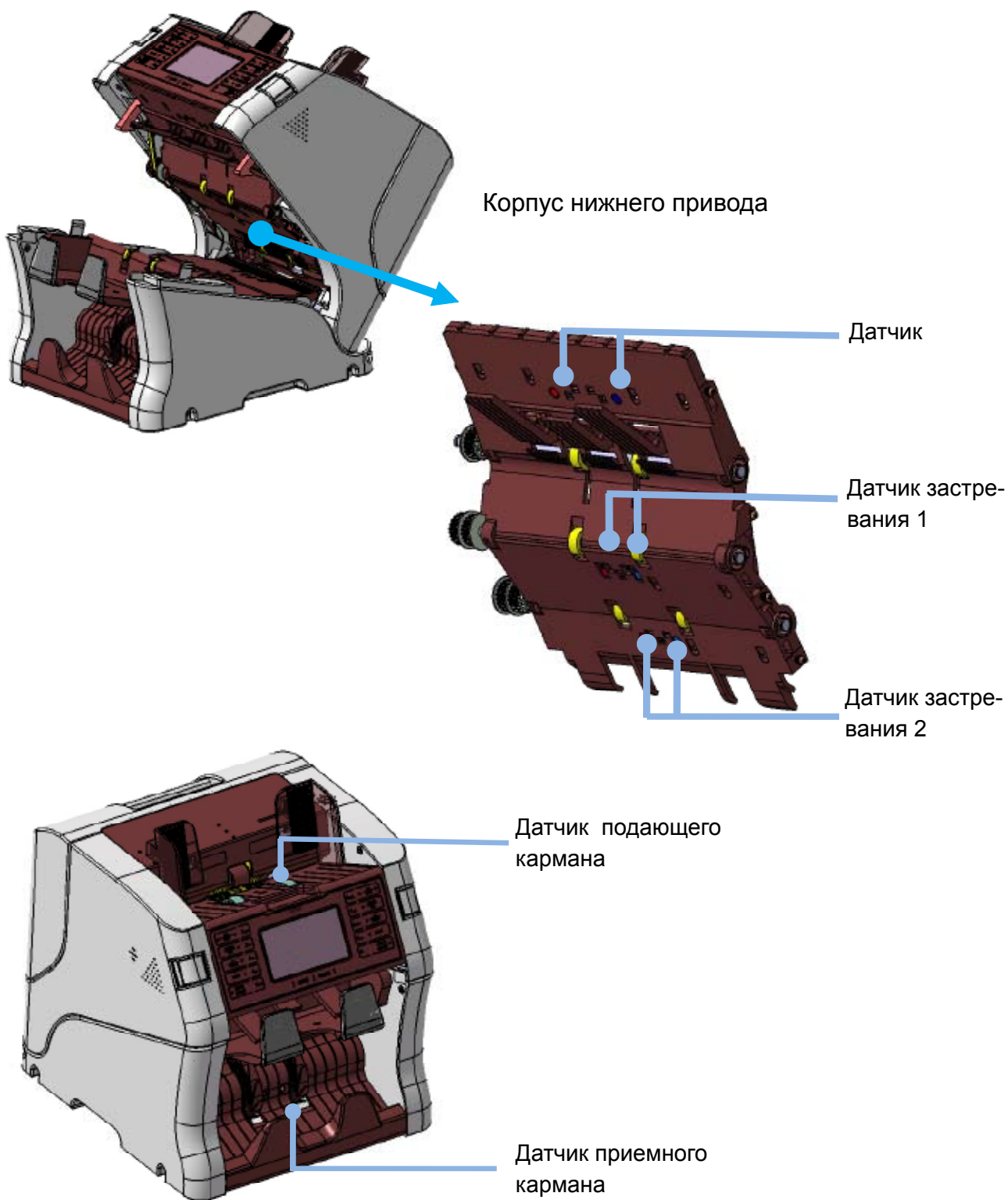

Magner 175/175F Руководство пользователя

3-2. Коды ошибок

№	Код ошибки	Сообщение об ошибке	Описание
1	0	OK	Все в норме
2	1	Uncertain	Неопределенное значение
3	2		Неопределенная ошибка
4	3	Recognized	Не распознан
5	4	Response	Отсутствие отклика Argos
6	10	Size	Ошибка размера
7	11		Ошибка размера банкноты X
8	12		Ошибка размера банкноты Y
9	13	Skew	Большой наклон банкноты
10	14	Double	Сдвоенная банкнота
11	15	IR	Сомнительная ИК метка (irR)
12	16		Сомнительная ИК метка (irL)
13	17		Поддельная ИК метка
14	18	MG	Сомнительная магнитная метка
15	19	MT	Магнитная нить (MT) неизвестна
16	20	Diff	Различие серийных номеров
17	21		Различие значений
18	22		Различное направление
19	23	UV	Ошибка УФ метки
20	24	Jam	Проверить fcnt l
21	25		Проверить fcnt c
22	26		Проверить fcnt r
23	27		Проверить incnt 1
24	28		Проверить incnt 2
25	29		Застревание incnt1
26	30		Застревание inner2
27	31		Застревание fcnt
28	32	Currency	Не та валюта
29	40	Soiled	Загрязненная банкнота
30	41		Загрязненная банкнота 1
31	42	Deink	Отсутствие на банкноте печатной краски
32	43	Dog/Tear/Hole	Загнутый угол / Рваная банкнота / Отверстие на банкноте
33	44	Stain	Пятно
34	45		VTAPE0
35	46		VTAPE1
36	47		VTAPE2
37	48		VTAPE3
38	49		VTAPE4

Magner 175/175F Руководство пользователя

№	Код ошибки	Сообщение об ошибке	Описание	
39	50	Tape	VTAPE5	
40	51		VTAPE6	
41	52		VTAPE7	
42	53		VTAPE8	
43	54		VTAPE9	
44	55		VTAPE10	
45	56		VTAPE11	
46	57		PTAPE0	
47	58		PTAPE1	
48	59		PTAPE2	
49	60		PTAPE3	
50	61		PTAPE4	
51	62		PTAPE5	
52	63		PTAPE6	
53	64		PTAPE7	
54	65		PTAPE8	
55	66		PTAPE9	
56	67		PTAPE10	
57	68		PTAPE11	
58	69		TAPE : Двойная ошибка	
59	70		Tape Er	
60	99		ETC	ETC

Magner 175/175F Руководство пользователя

ТЕХНИЧЕСКИЕ ХАРАКТЕРИСТИКИ

Обнаружение поддельных банкнот	С помощью контактных оптических (CIS), ИК, магнитных, УФ, и TDS датчиков		Емкость карманов	Подающий карман	300 банкнот
Валюта	рубли, доллары США, евро, опционально - еще 7 валют			Карман для отбракованных банкнот	100 банкнот
Скорость счета	Только счет	1500 банкнот/мин		Приемный карман	300 банкнот
	Определение номинала	1500 банкнот/мин	Размеры	300(Ш) x 321(Г) x 310(В) мм	
	Определение ветхости (Magner 175F)	1000 банкнот/мин	Вес	Нетто: 13.9 кг, Брутто: 15.7 кг	
	Определение серийных номеров (опция)	800 банкнот/мин	Питание	100 ~ 240 В, 50/60 Гц	
Параметры годности	Пятно на банкноте, замятие, загнутый угол, рваная банкнота, отверстие, сложенная банкнота, следы склейки, составная банкнота, отсутствие печатной краски на банкноте и др.		Глобализация	Поддержка на нескольких языках	
			Канал связи	LAN, USD, RS232C (внешний дисплей, термопринтер)	
Пользовательский интерфейс	Плоский цветной дисплей (4.3 дюйма), аудио канал		Модернизация	Порты LAN, USB	