

AUTRADE



Дата изготовления:

Ⓢ Дата виготовлення: Ⓢ Дайындалган күні:

РУКОВОДСТВО ПО ЭКСПЛУАТАЦИИ



СОДЕРЖАНИЕ

ИНФОРМАЦИЯ ДЛЯ ПОТРЕБИТЕЛЕЙ.....	4
ТЕХНИЧЕСКИЕ ХАРАКТЕРИСТИКИ.....	5
КОМПЛЕКТНОСТЬ.....	5
МЕРЫ ПРЕДОСТОРОЖНОСТИ.....	6
ВНЕШНИЙ ВИД.....	7
ПОРЯДОК РАБОТЫ.....	7
РЕЖИМЫ РАБОТЫ.....	9
ДИАГНОСТИЧЕСКИЕ СООБЩЕНИЯ.....	13
ТЕХНИЧЕСКОЕ ОБСЛУЖИВАНИЕ.....	15
ТРАНСПОРТИРОВАНИЕ И ХРАНЕНИЕ.....	16
ПОДДЕРЖКА И ГАРАНТИЯ.....	16

ИНФОРМАЦИЯ ДЛЯ ПОТРЕБИТЕЛЕЙ

Благодарим Вас за выбор детектора **DORS 210**. Данный прибор предназначен для определения подлинности банкнот российских рублей всех номиналов всех годов выпуска.

Автоматический детектор банкнот российских рублей — **DORS 210** (далее детектор) разработан в **ООО «КБ «ДОРС»**, Россия, Москва, произведен компанией **DORS Industries (China) Ltd**, Китай, провинция Гуандун, г. Дунгуан, деловой центр Шилун, Информационно-индустриальный парк Шилун, строение 17.

Срок службы 7 лет¹.

Перед началом работы
**ВНИМАТЕЛЬНО ОЗНАКОМЬТЕСЬ
С НАСТОЯЩИМ РУКОВОДСТВОМ!**

НАЗНАЧЕНИЕ

Детектор **DORS 210** автоматически определяет номинал банкноты. Для проверки банкнота может помещаться в прибор любой стороной и ориентацией. По проверенным подлинным банкнотам прибор выполняет автоматическое суммирование результатов проверки.

Детектор предназначен для проверки банкнот российских рублей с определением их подлинности, номинала и суммы. В процессе детекции производится сравнение данных, полученных при сканировании банкноты по всей площади в различных диапазонах спектра, с эталонными данными, хранящимися в долговременной памяти детектора. Проверяется наличие и правильность расположения защитных инфракрасных, ультрафиолетовых, антистоксовских и магнитных меток. Принятие решения о достоверности банкноты производится на основе интегральной оценки всех этих показателей.

¹ «ДОРС» устанавливает официальный срок службы на детектор - 7 лет при условии соблюдения правил эксплуатации. Учитывая высокое качество, надежность и степень безопасности детектора **DORS 210**, фактический срок эксплуатации может значительно превышать официальный.

ТЕХНИЧЕСКИЕ ХАРАКТЕРИСТИКИ

Проверяемые банкноты.....	банкноты рублей всех номиналов;
Позиционирование банкноты.....	узкой стороной вперед;
Скорость обработки, не менее (при подаче банкноты вперед).....	60 банкнот/мин;
Индикатор.....	LCD TFT дисплей 2.2”;
Питание от сетевого адаптера.....	входное напряжение адаптера 100 – 240В – 50/60 Гц
	Входное напряжение детектора 12 В
	Ток, потребляемый от адаптера не более 0,5 А
	Ток, потребляемый от сети не более 0,25 А;
Габаритные размеры, не более.....	133x80x205 мм;
Рабочий диапазон температур.....	от +10°С до +35°С;
Относительная влажность воздуха при температуре +25°С.....	от 40% до 80%;
Атмосферное давление.....	от 84 до 107 кПа; (от 630 до 800 мм.рт.ст.);
Масса детектора без упаковки, не более.....	0,65 кг;
Масса комплекта в упаковке, не более.....	1,2 кг.

Конструкция и технические характеристики могут быть изменены без предварительного уведомления с целью улучшения качества прибора. Представленные на изображениях изделия могут отличаться от серийных.

При условии, что детектор используется в строгом соответствии с настоящим руководством по эксплуатации и применимыми техническими стандартами.

КОМПЛЕКТНОСТЬ ПОСТАВКИ:

Детектор DORS 210.....	1 шт.
Сетевой адаптер.....	1 шт.
Руководство по эксплуатации.....	1 шт.
Упаковка.....	1 комплект.

МЕРЫ ПРЕДОСТОРОЖНОСТИ

Для обеспечения долговечной и надежной работы детектора рекомендуется выполнять следующие требования по эксплуатации и технике безопасности:

1. Не допускайте попадания влаги, металлических предметов внутрь детектора.
2. При завершении работы выключайте детектор.
3. Когда детектор не используется продолжительное время, его сетевой адаптер должен быть отключен от электрической сети.
4. Используйте для подключения детектора к электрической сети только имеющийся в комплекте поставки сетевой адаптер.
5. Детектор необходимо устанавливать на ровную горизонтальную поверхность.
6. Сзади детектора всегда должно быть свободное пространство для выхода банкнот.
7. Не рекомендуется использовать детектор в условиях экстремально низких или высоких температур, высокой влажности и подвергать его воздействию прямых солнечных лучей.
8. Запрещается прикасаться к деталям внутри детектора, если он не отключен от сети.
9. При установке детектора необходимо учитывать, что высокая запыленность может отрицательно сказаться на его работе.
10. Не устанавливайте детектор там, где он может подвергнуться воздействию копоти или пара. Это может привести к замыканию или пожару.

AUTRADE

ВНЕШНИЙ ВИД ИЗДЕЛИЯ:

Рис. 1

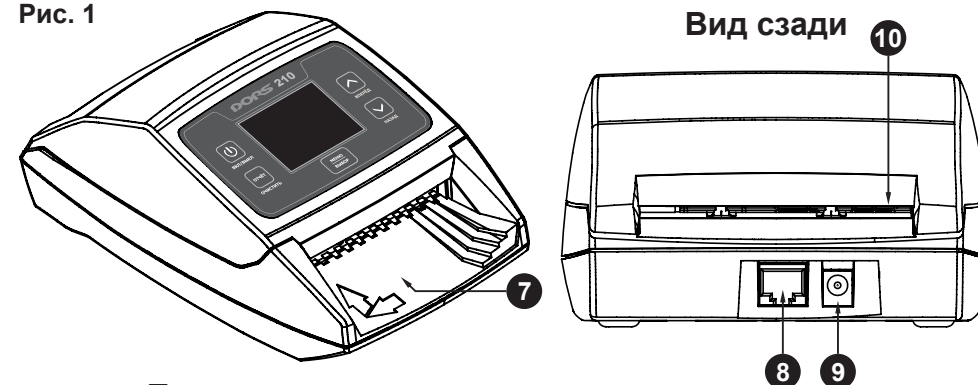

Панель управления

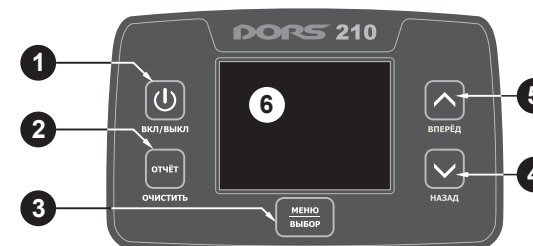

1. Кнопка **Вкл/Выкл** – включение / выключение прибора;
2. Кнопка **Отчет/Очистить** – включение режима индикации общей суммы и количества проверенных банкнот.

3. Кнопка **Меню/Выбор** – вход в меню, выбор вариантов для пункта меню, возврат к главному экрану;
4. Кнопка **Назад** – перемещение по пунктам меню вниз. Включение режима выдачи банкноты назад к пользователю;
5. Кнопка **Вперед** – перемещение по пунктам меню вверх. Включение режима выдачи банкноты вперед;
6. Многофункциональный графический дисплей;
7. Входной лоток;
8. Разъем для подключения внешних устройств;
9. Разъем для подключения сетевого адаптера;
10. Щель для вывода банкнот.

ПОРЯДОК РАБОТЫ

1. При помощи прилагаемого адаптера подключите прибор к электрической сети.

- Включение прибора производится длительным нажатием на кнопку **ВКЛ/ВЫКЛ**.

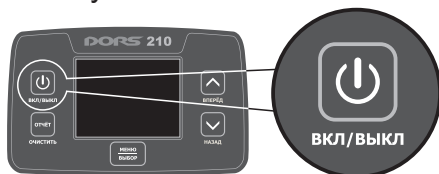

После включения прибора происходит процесс самодиагностики. Если какой-либо из тестов не пройден, на экране высвечивается диагностическое сообщение об ошибке. При положительном результате тестирования появляется окно основного режима работы прибора (**Главный экран**). Прибор готов к эксплуатации. Данные предыдущих сессий не сохраняются. Поля, соответствующие номиналу и сумме, остаются пустыми до получения первого успешного результата детектирования банкноты.

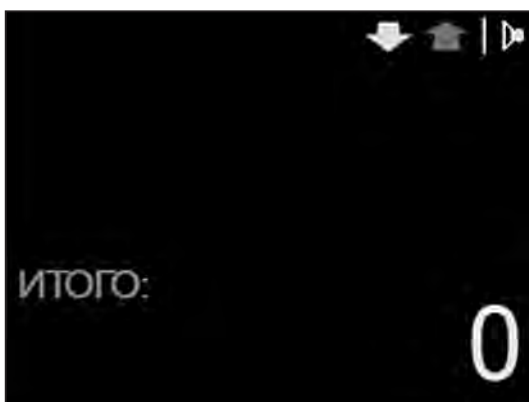

- При необходимости кнопкой Меню/Выбор вызовите меню и выберите нужный режим работы.
- Поместите правильно ориентированную банкноту во входной лоток. Для успешного детектирования банкноты, следует выровнять ее по левому краю лотка. Необходимо избегать подачи банкноты под углом.
- Прибор заберет банкноту из лотка на проверку. В случае если банкнота будет признана подлинной, на дисплее высветится ее номинал и банкнота будет выдана через щель в задней части прибора (если включен режим возврата всех банкнот назад, банкнота вернется во входной лоток). Если банкнота будет признана подозрительной, то она вернется во входной

лоток и будет выдан звуковой сигнал об ошибке (при включенной опции Звук сообщений или в режиме «Назад»).

При этом на дисплей будет выведено сообщение об ошибке. Если банкнота не определилась как подлинная три раза подряд, следует визуально проверить другие признаки подлинности.

- Выключение прибора производится нажатием на кнопку Вкл./Выкл. и ее удержанием более 1 секунды. Если включена функция энергосбережения и прибор не используется в течение заданного времени, он автоматически выключается.
- Если прибор не используется длительное время, отключите его от сети.

РЕЖИМЫ РАБОТЫ

Существует четыре основных режима работы с прибором:

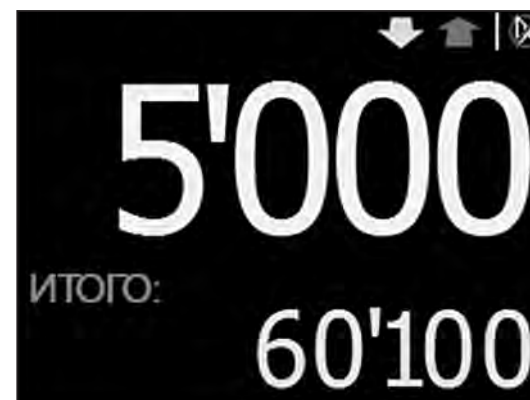

- Основной (Главный экран)** – устанавливается сразу после включения прибора, после прохождения очередной банкноты, **после нажатия на кнопку 3 рис.1 Меню/Выбор** (Экран настроек, экран отчета, экран информации о приборе) или **на кнопку 2 рис.1 Отчет/Очистить** (Экран отчета).

Ном-ал	Кол-во	Сумма
10	10	100
50	20	1'000
100	5	500
500	3	1'500
1'000	7	7'000
5'000	10	50'000
ИТОГО:		60'100

- Режим отчета о проверенных банкнотах с детализацией по номиналу банкнот (Экран отчета) – **вызывается кратковременным нажатием на кнопку 2 рис.1 Отчет/Очистить** (Главный экран).

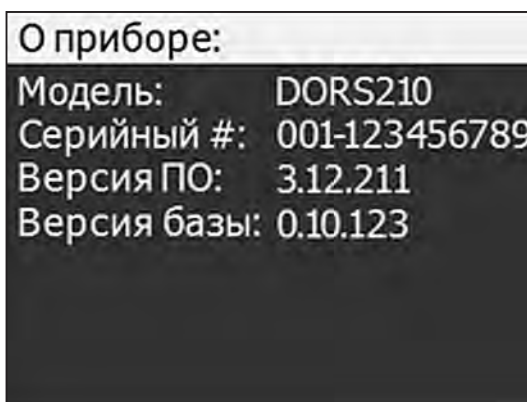
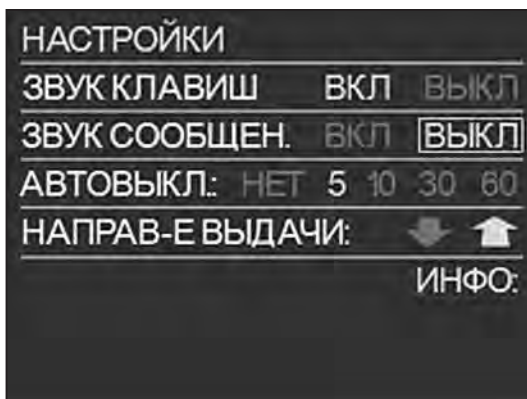

3. Режим работы с меню (Экран настроек) – позволяет изменить некоторые параметры работы прибора и **вызывается нажатием кнопки 3 рис. 1 Меню/Выбор.**

4. Режим показа информации о приборе (Экран информации) – содержит идентификационные данные устройства: модель, серийный номер, версии базы и программного обеспечения. **Вызывается путем активации соответствующей опции «ИНФО» на экране настроек.**

В основном режиме экран можно условно разделить на три логические зоны, начиная сверху:

1. Строка пиктограмм, индицирующих текущий режим работы прибора (по порядку, слева направо):

1.1 Индикаторы направления выдачи банкноты. По умолчанию банкноты, признанные подлинными, выдаются через щель для вывода банкнот, расположенную в задней части прибора, а признанные подозрительными – возвращаются во входной лоток. Это основной режим работы с прибором (↑).

Также есть дополнительный режим, при котором все банкноты возвращаются во входной лоток (↓). Индикация выбранного режима производится пиктограммой более яркого цвета (↑↓).

1.2 Индикатор звукового сигнала. Звуковые подтверждения могут быть включены (🔊) и выключены (🔇). Это касается звукового подтверждения нажатия на кнопки и звуковых сигналов, сопровождающих включение и выключение прибора. Звуковые сигналы, сопровождающие возврат подозрительной банкноты в режиме «Вперед» или замятие банкноты в тракте, управляются отдельной опцией «Звук сообщений» на экране настроек.

Примечание: звуковой сигнал, сопровождающий возврат подозрительной банкноты в режиме «Назад», не отключается.

2. Результат проверки последней банкноты. В этой части индикатора отображается номинал проверенной банкноты или диагностические сообщения в случае, если банкнота признана подозрительной, если банкнота замята в тракте или если открыта верхняя крышка прибора.

3. Строка, отображающая общую сумму проверенных банкнот.

В режиме отчета с детализацией по номиналу выводится информация обо всех банкнотах, проверенных в текущем сеансе работы, сгруппированная в три колонки:

1. **Ном-ал** – номинал банкнот.
2. **Кол-во** – количество банкнот по данному номиналу.
3. **Сумма** – сумма банкнот по данному номиналу.

Нажатие и удержание в течение 1 секунды кнопки 2 рис. 1 «Очистить» приводит к удалению информации о проверенных банкнотах.

В режиме работы с меню можно изменить некоторые параметры работы прибора. Для входа в меню нужно кратковременно нажать на кнопку 3 рис. 1 Меню/Выбор.

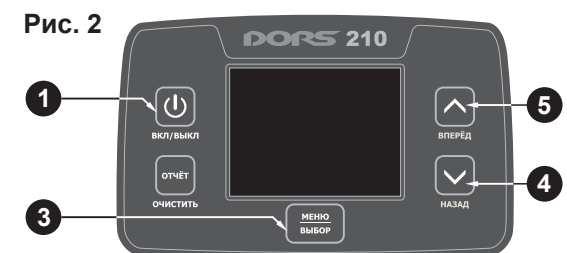

Перемещение по пунктам меню производится при помощи кнопок **5** и **4** **рис.2 Назад** (перемещение вверх) и **Вперед** (перемещение вниз). Текущий пункт меню выделяется курсорной рамкой жёлтого цвета. Выбор желаемого параметра производится кратковременным нажатием на кнопку **3 Меню/Выбор**.

После активации определенной опции сделанные изменения запоминаются и действуют как в текущем, так и в последующих сеансах работы вплоть до новых изменений.

Примечание: Измененные настройки сохраняются только в том случае, если завершение работы с прибором было выполнено корректно, при нажатии на кнопку **1** **рис.2 Вкл./Выкл.**

Выход из режима меню осуществляется нажатием в течение 1 секунды на кнопку **3** **рис.2 Меню/Выбор** или автоматически, путем подачи банкноты во входной лоток.



Доступны следующие пункты меню:

- 1. Звук клавиш** – включение/выключение звуковых сигналов нажатия на кнопки, а также включения/выключения прибора.
- 2. Звук сообщен.** – включение/выключение звуковых сигналов диагностических сообщений.

Примечание: звуковая индикация, сопровождающая возврат подозрительной банкноты в режиме Назад, не отключается.

- 3. Автовыкл.** – выбор времени автовыключения прибора. Если в течение выбранного интервала времени с прибором не производится никаких операций, он автоматически выключается.

Возможные варианты: Нет – функция автовыключения не используется. **5 мин / 10 мин / 30 мин / 60 мин** – через заданный промежуток времени прибор выключится. Отсчет времени ведется с последнего нажатия на любую кнопку или последней проверки банкноты.

- 4. Направ-е выдачи** – направление выдачи банкнот, признанных подлинными. **Назад** () – все банкноты возвращаются во входной лоток. **Вперед** () – банкноты выдаются через щель для вывода банкнот, расположенную в задней части прибора.

- 5. Инфо** – устанавливается режим показа информации о приборе. Выход из данного режима осуществляется путем нажатия на кнопку **Меню/Выбор**.

При корректном выключении питания прибор автоматически запоминает все установки и при очередном включении переходит в режим, использовавшийся до отключения.

ДИАГНОСТИЧЕСКИЕ СООБЩЕНИЯ

Сообщения, возникающие в процессе работы прибора.

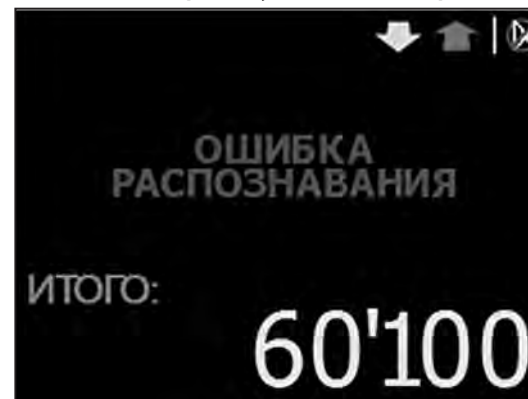

- 1. Ошибка распознавания** – банкнота не определена из-за несоответствия защитных инфракрасных, ультрафиолетовых, антистоксовских или магнитных меток, а также оптического образа банкноты.

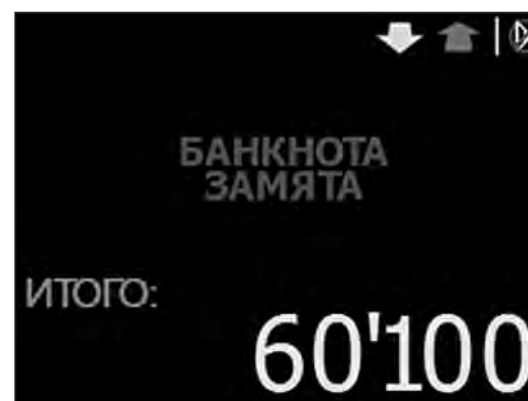

- 2. Банкнота замята** – произошло замятие банкноты в тракте в процессе сканирования или при выдаче банкноты назад во входной лоток. При замятии банкноты процесс сканирования останавливается и происходит принудительная выдача банкноты назад к пользователю. Если автоматически извлечь банкноту не удается, пользователь должен самостоятельно извлечь банкноту из тракта, при необходимости отключив прибор от сети и открыв крышку.

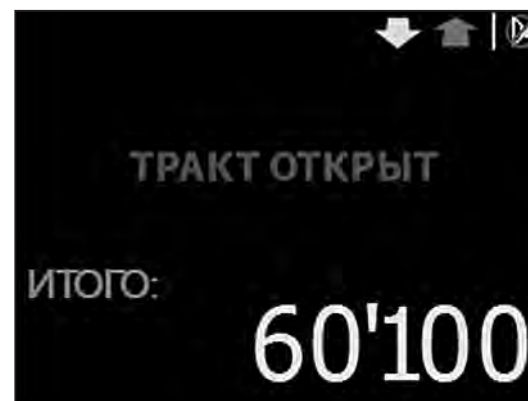

- 3. Тракт открыт** – открыта верхняя крышка. Прибор не будет реагировать на нажатие кнопок и помещение банкнот в подающий лоток до тех пор, пока крышка не будет закрыта. После закрытия крышки можно продолжать ра-

боту. Если установлен режим автовыключения, то через заданное время прибор выключится вне зависимости от того, закрыта крышка или нет.

ВНИМАНИЕ! Открывать верхнюю крышку следует только при выключенном приборе и отсоединенном от прибора штекере сетевого адаптера!

Сообщения, возникающие во время процедуры автотестирования (при включении прибора)

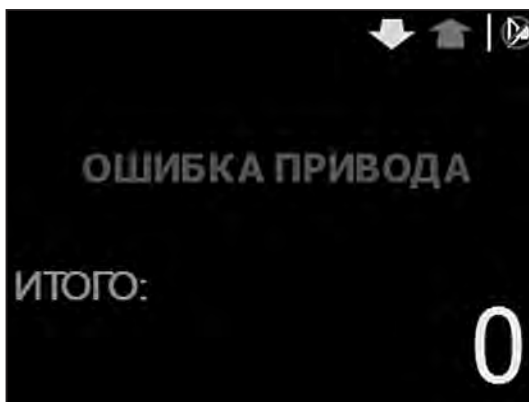

1. Ошибка привода – ошибка привода механики прибора. Необходимо вмешательство сервисной службы.

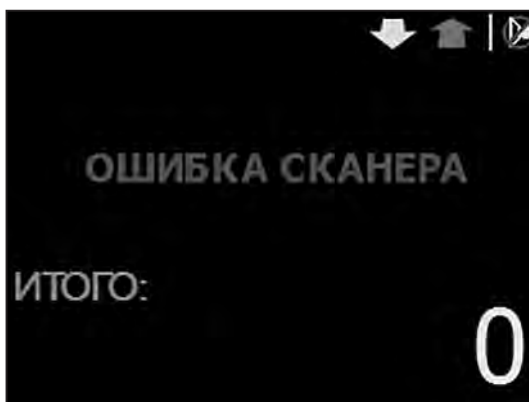

2. Ошибка сканера - плохо закрыта верхняя крышка прибора или внутри прибора находится посторонний объект. Выключите прибор. Откройте верхнюю крышку и осмотрите прибор, при наличии посторонних объектов освободите тракт, после чего закройте крышку. Включите прибор. Если сообщение об ошибке не исчезло, необходимо вмешательство сервисной службы.

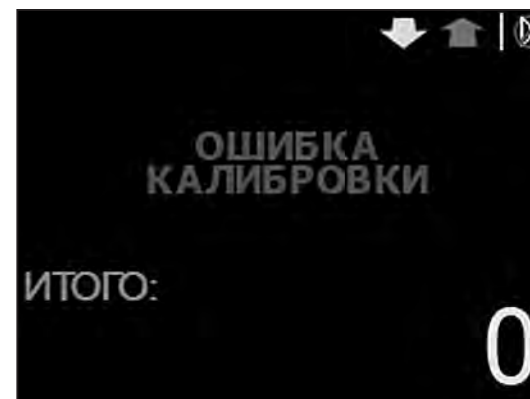

3. Ошибка калибровки – ошибка автоматической калибровки прибора. Необходимо вмешательство сервисной службы.

ТЕХНИЧЕСКОЕ ОБСЛУЖИВАНИЕ

Для поддержания высокой точности детекции необходимо регулярно очищать тракт и датчики прибора. Не реже раза в месяц (при интенсивной эксплуатации – чаще) необходимо открывать крышку детектора **1, Рис. 3** и очищать нишу с транспортными роликами **2, Рис. 3** и датчиками **3, Рис. 3** с помощью кисти или баллончика со сжатым воздухом.

Каждые три месяца (при интенсивной эксплуатации – чаще) прибору необходимо техническое обслуживание, проводимое уполномоченным сервисным персоналом.

Профилактика прибора

- Выключайте детектор, если он не используется.
- Протирайте внешние части устройства сухой чистой безворсовой салфеткой.
- Откройте верхнюю крышку детектора **1** и протрите сухой чистой безворсовой салфеткой транспортные ролики **2**, световод, сканер и другие датчики **3**, указанные на **рис.3**



Рис. 3

ТРАНСПОРТИРОВАНИЕ И ХРАНЕНИЕ

Изделие должно транспортироваться в упаковке изготовителя (не более 30 суток) морским (в контейнерах), железнодорожным (в закрытых вагонах), авиационным (в герметизированном багажном или грузовом отсеке) и автомобильным (в закрытом кузове или контейнере под влагонепроницаемым тентом по дорогам общего пользования с покрытием) транспортом при температуре от -30°C до +50°C, при относительной влажности воздуха не более 95% (при 25°C) и атмосферном давлении от 84 до 107 кПа (от 630мм до 800мм рт.ст.) без конденсации влаги;

Прибор подлежит хранению в упаковке изготовителя в отапливаемых помещениях при температуре от +5°C до +40°C и относительной влажности воздуха не более 80% при температуре +25°C.

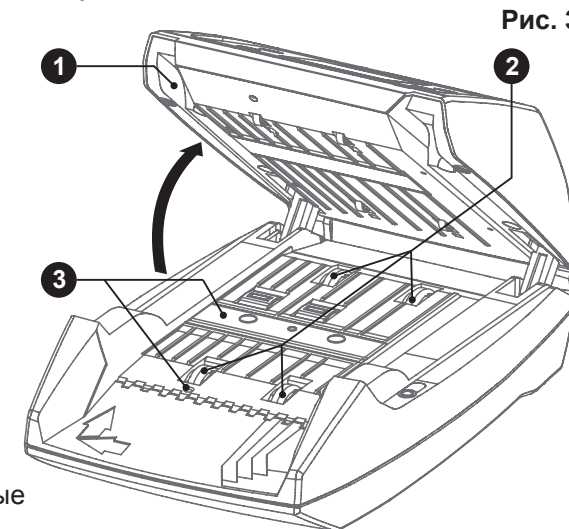
ПОДДЕРЖКА И ГАРАНТИЯ

Продукция под маркой «DORS», поставляемая в определенную страну, изготовлена с учетом условий эксплуатации в этой стране. Чтобы убедиться в этом, просим проверять наличие на изделии и упаковке официальных знаков соответствия.

Если с детектором возникнут какие-либо проблемы, настоятельно рекомендуем Вам обращаться в уполномоченные сервисные центры (УСЦ) «DORS», адреса и телефоны указаны на странице 18.

Во избежание недоразумений убедительно просим Вас внимательно изучить правила и условия эксплуатации, транспортирования и хранения детектора, условия гарантийных обязательств, а также проверить правильность заполнения гарантийного талона. Гарантийный талон действителен только при наличии правильно и четко указанных — модели, серийного номера детектора, даты продажи, четких печатей фирмы-продавца и подписи покупателя. Серийный номер и модель детектора должны соответствовать указанным в гарантийном талоне.

При нарушении этих условий, а также, если данные указанные в гарантийном талоне изменены, стерты или переписаны, талон признается недействительным. В этом случае, рекомендуем обратиться к продавцу для получения нового гарантийного талона, соответствующего вышеуказанным условиям, либо предоставить товарный и кассовый чеки, либо иные документы, удостоверяющие факт и дату продажи детектора. В случае если дату продажи установить невозможно, в соответствии с законодательством Российской Федерации о защите прав потребителей, гарантийный срок исчисляется от даты изготовления детектора.

Все условия гарантийных обязательств действуют в рамках законодательства о защите прав потребителей и регулируются законодательством страны, на территории которой они предоставлены. Однако, «DORS» оставляет за собой право отказать в гарантийном обслуживании изделия в случае несоблюдения следующих условий.

УСЛОВИЯ ГАРАНТИЙНЫХ ОБЯЗАТЕЛЬСТВ

1. Гарантийные обязательства Изготовителя, предоставляемые уполномоченными сервисными центрами Изготовителя, распространяются только на модели, предназначенные «DORS» для поставок и реализации на территории стран СНГ, приобретенные в СНГ и прошедшие сертификацию на соответствие стандартам страны, где предоставляется гарантийное обслуживание.
2. Изготовитель устанавливает гарантийный срок в течение 12 месяцев от даты продажи детектора при отсутствии нарушений настоящих Условий.
3. Гарантийные обязательства не распространяются на перечисленные ниже принадлежности детектора, если их замена предусмотрена конструкцией и не связана с разборкой детектора:
 - а. сетевой кабель;
 - б. руководство по эксплуатации.
4. Изготовитель не несет гарантийные обязательства изделия в следующих случаях:
 - а. Если детектор использовался в целях, не соответствующих его прямому назначению.
 - б. В случае нарушения правил и условий эксплуатации и установки детектора, изложенных в руководстве по эксплуатации.
 - в. Если детектор имеет следы попыток некавалифицированного ремонта.
 - г. Если дефект вызван изменениями конструкции или схемы детектора, не предусмотренными Изготовителем.
 - д. Если дефект вызван действием непреодолимой силы, несчастными случаями, умышленными или неосторожными действиями (бездействием) потребителя или третьих лиц.
 - е. Если обнаружены повреждения, вызванные попаданием внутрь детектора посторонних предметов, веществ, жидкостей, насекомых.
5. Гарантийные обязательства не распространяются на следующие недостатки детектора:
 - а. механические повреждения, возникшие после передачи детектора потребителю;
 - б. повреждения, вызванные несоответствием стандартам параметров питающих, телекоммуникационных, кабельных сетей и других подобных внешних факторов;
6. «DORS» не несет ответственность за возможный вред, прямо или косвенно нанесенный продукцией «DORS», людям, домашним животным, имуществу в случае, если это произошло в результате несоблюдения правил и условий эксплуатации, установки детектора, умышленных или неосторожных действий (бездействий) потребителя или третьих лиц, действия непреодолимой силы.

УПОЛНОМОЧЕННЫЕ СЕРВИСНЫЕ ЦЕНТРЫ:

ООО «ДОРС Новосибирск»

630075, Россия, г. Новосибирск, ул. Б. Хмельницкого, 7/1

Тел.: **+7 383 210-55-70; +7 383 210-55-71;**

Тел./факс: **+7 383 210-55-72**

WWW.DORS.COM

ООО «ДОРС»

111141, Россия, Москва, 1-я Владимирская улица, 26А

Тел./факс: **+7 495 725-23-23**

WWW.DORS.COM

ООО «ДОРС СПб»

197342, Россия, г. Санкт-Петербург, ул. Торжковская, 5,
Бизнес-центр «Оптима», офис 27

Тел.: **+7 812 325-67-55; +7 812 325-67-57**

WWW.DORS.COM

ООО «ДОРС Украина»

04071, Украина, г. Киев, ул. Петровская, 19

Тел./факс: **+380 44 455-90-01; +380 44 455-90-02;**

Факс: **+380 44 455-90-03**

WWW.DORS.UA

ООО «ДОРС Казахстан»

050000, Казахстан, г. Алматы,
ул. Каирбекова, 17

Тел.: **+7 727 382-44-76; +7 727 382-47-57**

WWW.DORS.KZ